

Canon

Zoemini S



Fotoprinter-kaamera
kasutusjuhend

SISUKORD

OHUTUSTEAVE	lk. 3
ÜLEVAADE	lk. 4
Kaasasolevad asjad	
Toote funktsioonid	
SEADISTAMINE	lk. 8
Laadimine	
Laadige paberit	
Väline mälu	
KASUTAMINE	lk. 9-15
Toide sisse/Välja	
Foto tegemine	
Pildinäidik	
Selfipeegel	
Välg ja täitevalgus	
Kuvasuhe	
Printimine ja uuesti printimine	
Distantsvõtted	
Kaamera helid	
LED-signaaltuli	
Veaotsing	
TEHNILISED ANDMED	lk. 16
RAKENDUSE INSTALLIMINE	lk. 17-18
MOBIILSEADME JA	lk. 19-23
FOTOPRINTER-KAAMERA ÜHENDAMINE	
Sidumine androidis	
Sidumine iOS-is	
Sidumine Androidis (NFC abil)	
KASUTAJALIIDES	lk. 24-33
Avakuva	
Peamenüü	
Nutitelefoni kaamera	
Fotogalerii	
Fotode printimine	
Fotode töötlemine	
Paanprintimise kasutamine	
Kollaaži Printimise kasutamine	
Fotode jagamine	
Fotode salvestamine	
Rakendusse Mini Print saatmine	

OHUTUSTEAVE

LUGEGE ENNE KASUTAMIST

Palun lugege järgmised juhised ja ohutuse ettevaatusabinõud enne seadme kasutamist läbi.

Regulatiivteabe ning lisateavet ohutuse kohta leiate pakendis olevalt Regulatiiv- ja garantiiteabe lehel.

RMN : PP2001

Mudeli regulatiivnumber on toodud regulatiivnõuetele vastavuse tuvastamise eesmärgil.

HOIATUS

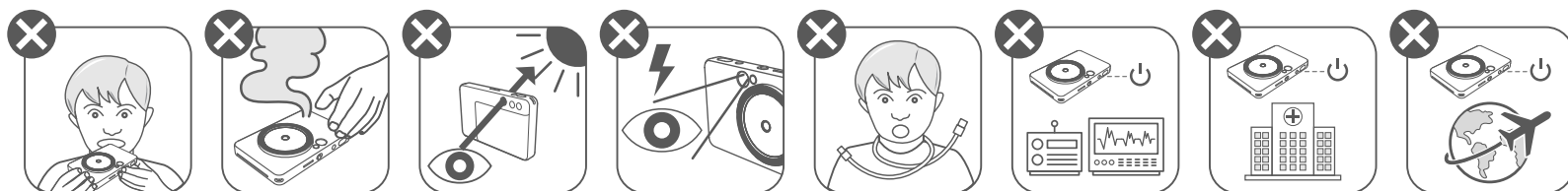

- Hoidke toodet eemal lastest ja imikutest. Toote vale käsitlemine võib põhjustada lämbumist või õnnetusi.
- Lõpetage seadme kasutamine kohe, kui sealt tuleb suitsu, ebatavalist lõhna või see toimib muidu ebatavalisel viisil.
- Ärge vaadake läbi pildinäidiku või objektiivi päikese või muu tugeva valgusallika poole. See võib põhjustada nägemiskahjustusi või pimedaks jäämist.
- Ärge pildistage välguga silmadele liiga lähedal. See võib silmi vigastada.
- Rihma sattumine lapse kaela ümber võib põhjustada lämbumist. Kui teie toode kasutab toitejuhet, siis võib juhtme kogemata lapse kaela ümber kerimine põhjustada lämbumist.
- Kohtades, kus kaamera kasutamine on keelatud, lülitage seade välja. Kaamera poolt väljastatav elektromagnetkiirgus võib mõjutada ja häirida teisi elektroonikaseadmeid ja muid seadmeid. Suhtuge toote kasutamisse ettevaatusega kohtades, kus elektroonikaseadmete kasutamine on piiratud, näiteks lennukites ja haiglates.

ETTEVAATUST

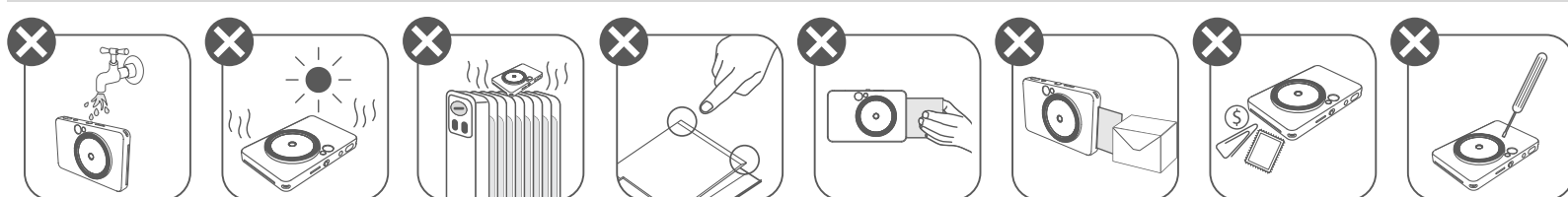

- Printer ei pruugi toimida äärmuslikes ilmastikutingimustes. Laske seadme temperatuuril kohanduda soovitusliku töötemperatuuriga 15–32 °C, enne kui üritate uuesti printida.
- Laadige seadet soovituslikul ümbritseva keskkonna temperatuuril 15–32 °C.
- Kasutage seadme puhastamiseks pehmet ja kuiva riidelappi. Ärge kasutage puhastamiseks niisket riidelappi või lenduvaid vedelikke, nt värvilahustit.
- Hoidke ülakaas suletuna, et tolm ja muud võõrkehad ei pääseks seadme sisemusse.
- Kui seade ei toimi korralikult, siis võtke palun ühendust toote müüjaga või Canoni hoolduse ja toega aadressil <https://www.canon.ee/support>.
- Ärge jätke akut kunagi kõrge temperatuuriga kohta, otsese päikesevalguse kätte või põletage akut (nt minemaviskamisel).
- Elektromagnetilised häired või staatiline elekter võivad põhjustada seadme tõrkeid, mälu kustumist või andmekadusid. Sellisel juhul kasutage kirjaklambri otsa või sarnast eset ning vajutage sellega seadme põhjal olevat RESET-nuppu.

ÜLEVAADE

KAASASOLEVAD ASJAD

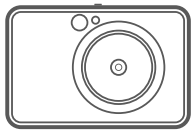

Fotoprinterkaamera



Kiirjuhend



Regulatiiv- ja garantiiteabe leht

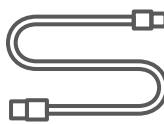

USB-kaabel



CANON ZINK™
fotopaber
(10 lehte)



Randmerihm

TOOTE FUNKTSIOONID

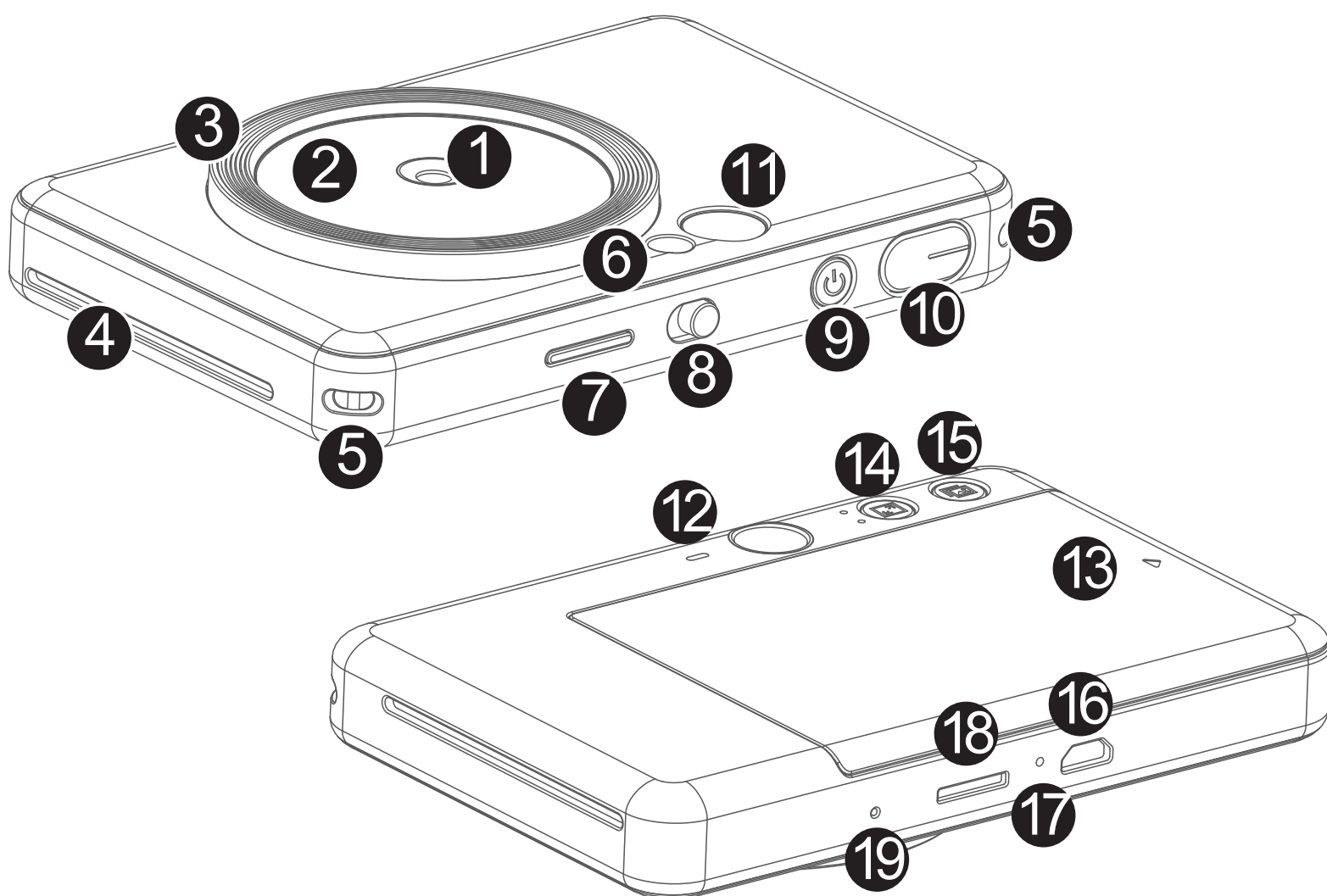

- ① Kaamera objektiiv
- ② Selfipeegel
- ③ Täitevalgusti (8 LED-valgustit)
- ④ Paberiväljastusava
- ⑤ Rihma ava
- ⑥ Välklamp
- ⑦ LED-olekutuli
- ⑧ Nihutatav lüliti (väljas/automaatne/täitevalgus)
- ⑨ Toitenupp
- ⑩ Päästikunupp
- ⑪ Pildinäidik
- ⑫ Kõlar
- ⑬ Printerikaas
- ⑭ Kuvasuhte nupp
- ⑮ Uuesti printimise nupp
- ⑯ Micro USB-liides
- ⑰ Laadimise oleku LED-tuli
- ⑱ MicroSD-kaardipesa (kuni 256 GB)
- ⑲ Reset-nupp

* Seadme lähtestamiseks vajutage seda kirjaklambri otsaga vms esemega.

SEADISTAMINE

LAADIMINE

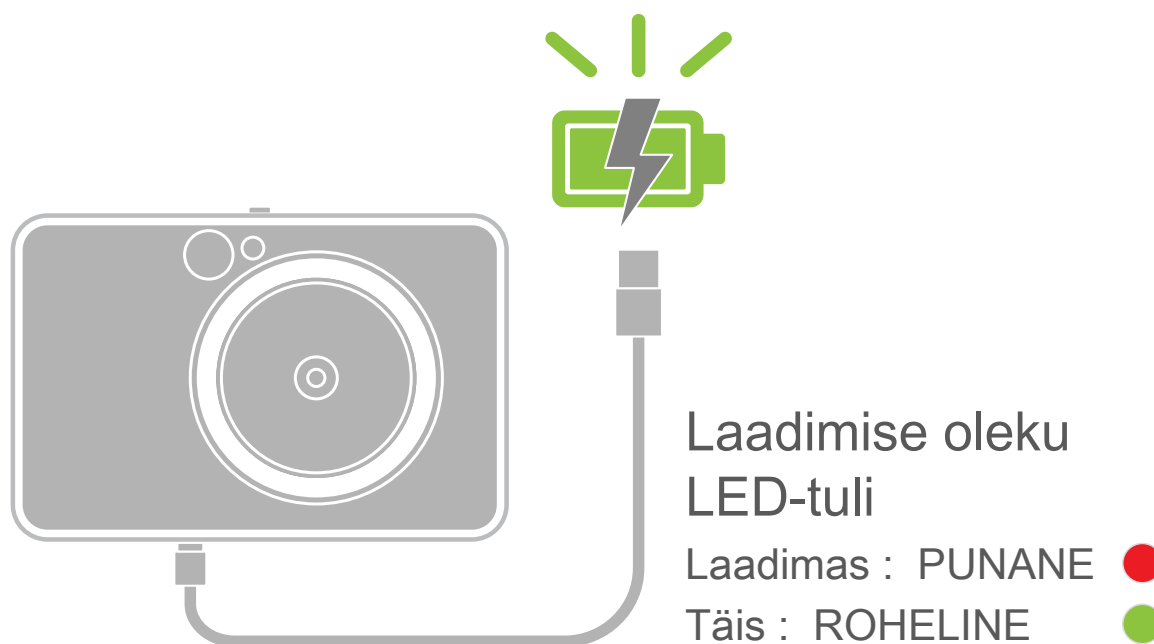

Seadmel on sisseehitatud aku. Enne kasutamist laadige seadme aku kaasasoleva USB-kaabli abil täis.

- 1 Sisestage kaasasoleva USB-kaabli väiksem pistik seadmesse ning teine ots USB laadimisadapterisse.
- 2 Laadimise LED-tuli süttib laadimise tähistamiseks punaselt.
- 3 Pärast täislaadimist muutub laadimise LED-tuli roheliseks.
-- Tööaeg sõltub aku olekust, tööseisundist ning keskkonnatingimustest.

! MÄRKUS

Teave USB-kaabli kohta

KÄSITSEGE LAADIMISE AJAL USB-KAABLIT ETTEVAATLIKULT

- Ärge asetage kaablile raskeid esemeid.
- Ärge asetage USB-kaablit kuumade esemete lähedusse.
- Ärge kriimustage, vigastage või tõmmake kaablit tugevalt.
- Ärge ühendage ega lahutage kaablit märgade kätega.
- Vältige liiga kõrgeid/madalaid temperatuure või niiskeid tingimusi.
- Eemaldage USB-kaabel pärast laadimist toiteallika küljest.
- Kasutage laadimiseks kaasasolevat USB-kaablit.

LAADIGE PABERIT

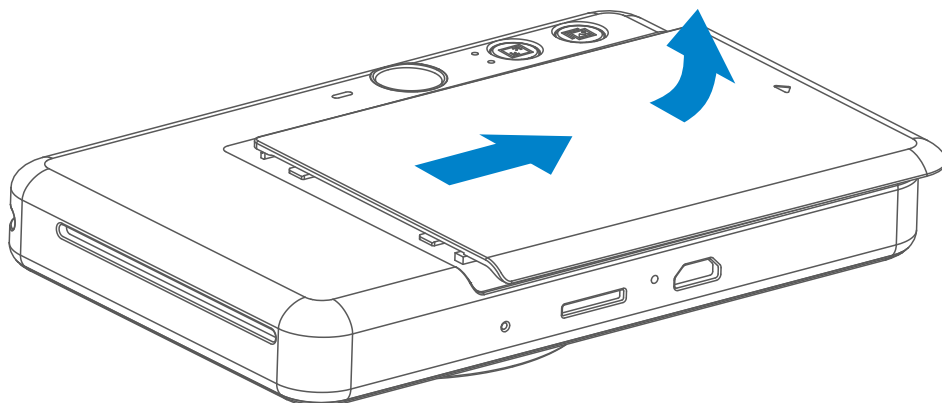

- 1 Kaane eemaldamiseks nihutage seda ettepoole noole suunas.

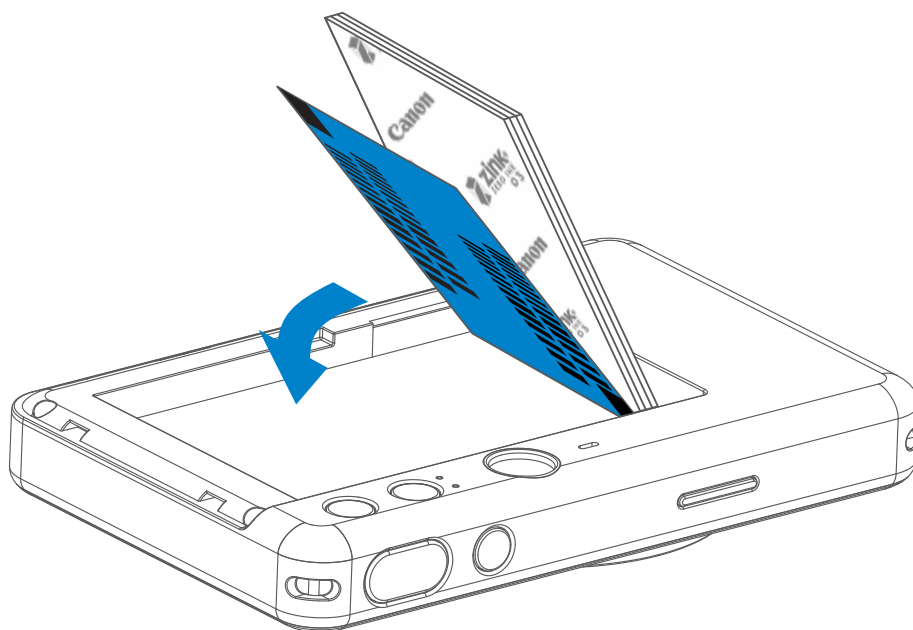

- 2 Avage fotopaberi tasku (10 lehte + sinine SMART SHEET™).

- 3 Asetage kõik 10 fotopaberi lehte ja üks SMART SHEET™-leht fotopaberipessa.

-- Asetage fotopaberi pakk sinise lehe SMART SHEET™ peale, veendudes et sinine ribakood ja fotopaberi logod jääksid allapoole.

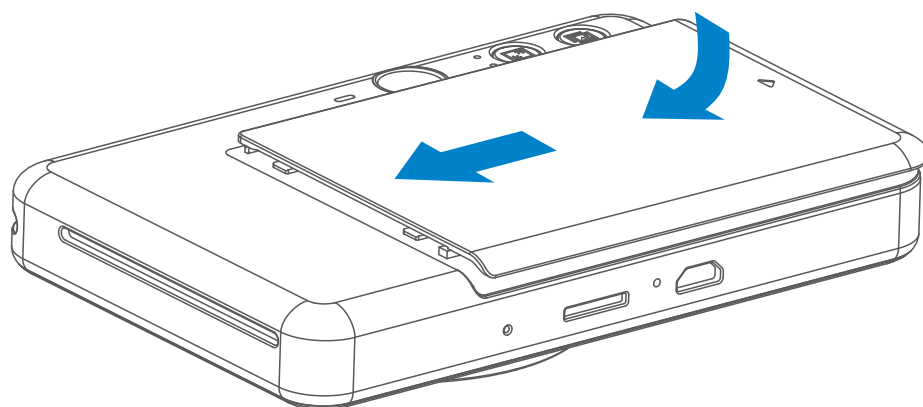

- 4 Asetage ülakaas tagasi seadme peale. Õigesti sulgemisel peaks see klõpsatama oma kohale.

-- Sinine SMART SHEET™ saadetakse enne esimest prinditööd automaatselt läbi seadme.

VÄLINE MÄLU

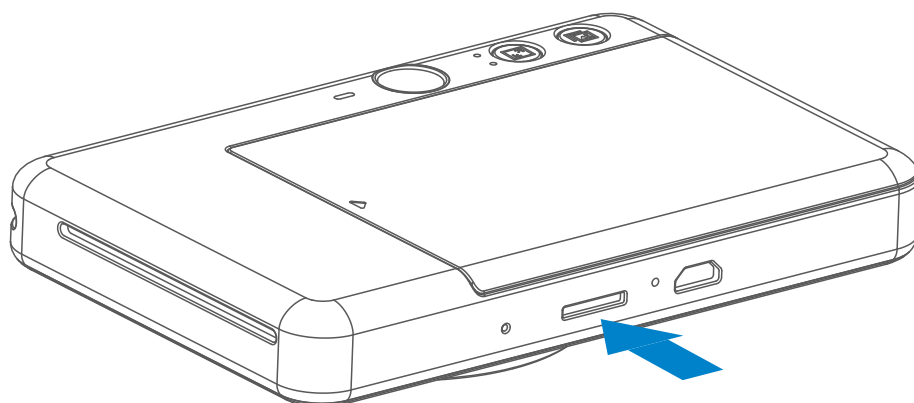

 Jäädvustatud fotode salvestamiseks on vajalik MicroSD-kaart (kuni 256 GB). Toetatakse ainult FAT16-, FAT32- ja exFAT-vorminguid.

MÄLUKAARDI ETTEVALMISTAMINE

Kasutage järgmisi mälukaarte (müüakse eraldi)

- MicroSD-mälukaardid *1
- MicroSDHC-mälukaardid *1*2
- MicroSDXC-mälukaardid *1*2

*1 SD-standarditele vastavad kaardid. Kuid kõikide mälukaartide ühilduvust kaameraga pole testitud ja kinnitatud.

*2 Toetatakse ka UHS-1-mälukaarte.

MicroSD-KAARDI PAIGALDAMINE JA EEMALDAMINE

- Sisestage MicroSD-kaart seadme all olevasse pessa. Kui kaart on sisestatud lõpuni, siis kuulete kergest klõpsatust.
- Vabastamiseks vajutage kaardi ülaosa. Seadmest eemaldamiseks tõmmake kaarti õrnalt.
- Kui MicroSD-kaardilt lugemisel / sellele kirjutamisel tekib tõrge, siis kostub tõrke heli üks kord. Eemaldage MicroSD-kaart ning taaskäivitage seade.
- Ühendage seade USB-kaabli abil arvutiga. Fotode kuvamiseks ja salvestamiseks topeltklõpsake ilmumisel välise ketta kujutisel.

MÄRKUS

SEADME HOOLDAMINE

- Kasutage ja hoidke seadet soovitatud keskkonnas temperatuuriga 15 °C kuni 32 °C ja 40–55% suhtelist õhuniiskust.
- Hoidke seadme püsivara värskendatuna. Kontrollimaks, kas teie seadme püsivara vajab värskendamist. Avage rakendus Canon Mini Print, valige Peamenüü > Seaded > Printerid, valige oma seade ja minge jaotisse Tooteinfo, seejärel puudutage "Püsivara värskendamine".
 - Enne kontrollimist veenduge, et teie mobiilseadmel oleks internetiühendus. Kui soovite värskendada püsivara, siis peab printer olema vähemalt 50% laetud.
- Veenduge, et kasutate rakenduse Canon Mini Print uusimat versiooni. Kui teie rakendusi ei värskendata automaatselt, siis minge rakenduste poodi ja kontrollige uuenduste olemasolu.

FOTOPABERI KASUTAMISEL



- Asetage printerisse ainult 10 ZINK™ fotopaberi lehte ja 1 SMART SHEET™. Ärge asetage korraga rohkem lehti, sest see võib põhjustada paberiummistusi või prinditörkeid.
- Optimaalsete prinditulemuste saavutamiseks kasutage Canon Zoemini S printerites ZINK™ fotopaberit.
 - Rakendusest Canon Mini Print saab osta paberit juurde, kui puudutate peamenüüs „Paberi ostmine“.
- Paberiummistuse korral lülitage ummistuse automaatseks likvideerimiseks lihtsalt printer VÄLJA ja SISSE. Ärge üritage tõmmata paberit välja.
- Kui printer prindib, siis ärge tõmmake või sikutage fotopaberit.
- Vigastuste või painutamise vältimiseks käsitsege fotopaberit ettevaatlikult.
- Hoidke fotopaber laadimisel puhtana. Kui fotopaber määrdub või saab viga, siis võib see põhjustada paberiummistusi või prinditörkeid.
- Ärge avage uut fotopaberi taskut enne, kui olete valmis selle seadmesse asetama.
- Ärge jätke fotopaberit otsese päikesevalguse kätte või niiskesse kohta.
- Ärge jätke fotopaberit kohta, kus temperatuur või niiskustase jäävad väljapoole taskul soovitatud vahemikku. See võib vähendada foto printimise kvaliteeti.

TEAVE SMART SHEET™-LEHE KOHTA

- Iga fotopaberi tasku sisaldab 10 lehte fotopaberit ja 1 sinist SMART SHEET™-lehte.
- Asetage optimaalse prindikvaliteedi tagamiseks SMART SHEET™ ja fotopaber samast taskust. Iga SMART SHEET™ on spetsiaalselt häälestatud vastava tasku paberi jaoks.
- SMART SHEET™ söödetakse automaatselt enne esimest printimist läbi seadme selle puhastamiseks ning prindikvaliteedi optimeerimiseks vastava paberitasku (10 lehte) jaoks.
- Säilitage SMART SHEET™-lehte ning visake see minema alles pärast kõigi taskus oleva 10 fotopaberi lehe printimist. Kui prindikvaliteet ei vasta ootustele, siis saate kasutada SMART SHEET™-lehte uuesti, kui kasutate ikka veel sama tasku paberit. Lihtsalt lükake SMART SHEET™-leht ribakoodiga küljega all allesoleva fotopaberi alla.
- Teise tasku SMART SHEET™-lehe kasutamine võib halvendada prindikvaliteeti.

KASUTAMINE

TOIDE SISSE/VÄLJA

- 1 Vajutage ja hoidke toitenupp , kuni LED-signaaltuli süttib.
- 2 Kui LED-signaaltuli jääb valgelt põlema, siis on seade kasutamiseks valmis.
- 3 Seadme väljalülitamiseks vajutage ja hoidke toitenupp .

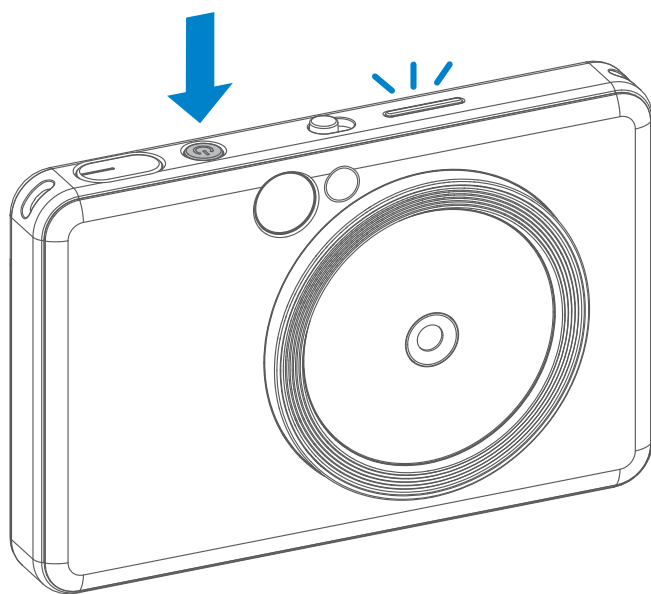

Automaatne toite väljalülitamine

- Kui seadet ei kasutata umbes 3 minuti jooksul (vaikimisi), siis lülitub see automaatselt välja. Kasutaja saab toite uuesti sisse lülitada toitenupust.
- Kasutaja saab aega (3 minutit / 5 minutit / 10 minutit) muuta RAKENDUSEST.

FOTO TEGEMINE

- 1 Hoidke seadet ning kadreerige pilt soovitud viisil.
- 2 Foto tegemiseks vajutage päästikunupule .
 - Vajutage teravuse lukustamiseks pooleldi alla.
 - Vajutage foto tegemiseks lõpuni.

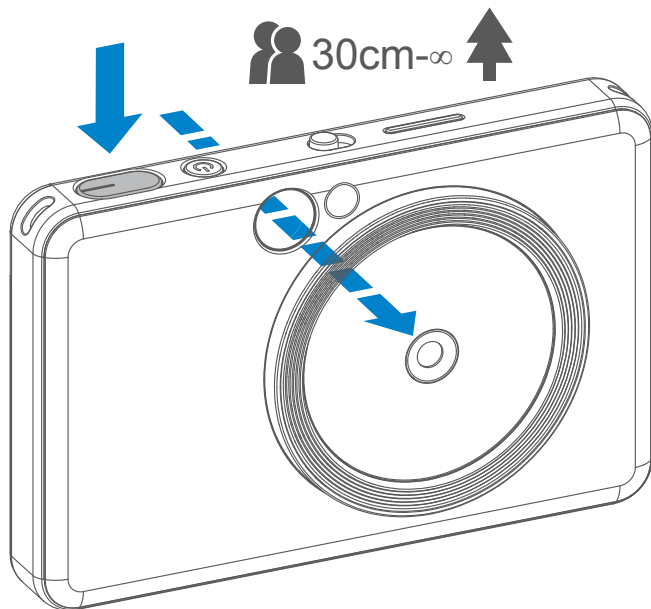

Pildinäidik

Kasutage pildi kadreerimiseks pildinäidikus olevat kaadritähist.



2 x 3



Väline kaadritähis
tavavõteteks
kauguselt 1 m - ∞

2 x 2



2 x 2-kaadritähis
tavavõteteks
kauguselt 1 m - ∞

2 x 3



Seesmine kaadritähis
lähivõteteks
kauguselt 30 cm

Selfipeegel

Kasutage pildi kadreerimiseks selfipeeglis olevat kaadritähist.

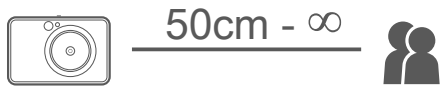

2 x 3



Teravustamiskaugusel
50 cm

2 x 2



Teravustamiskaugusel
50 cm



VÄLK JA TÄITEVALGUS

VÄLK

Kui seade on lülitatud sisse ja välguseadeks ⚡ on valitud AUTOMAATNE, siis kaamera aktiveerib valgust automaatselt vastavalt valgustingimustele.

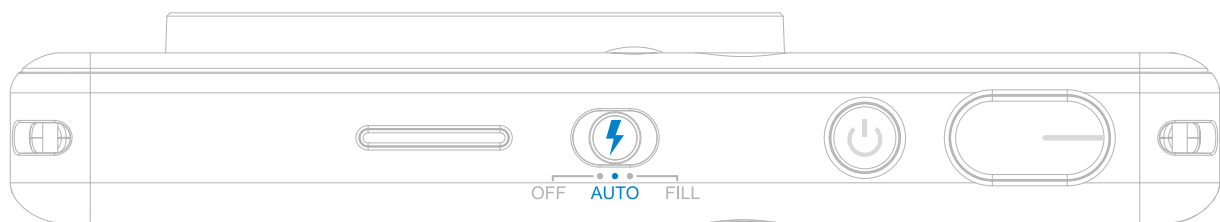

TÄITEVALGUSTI

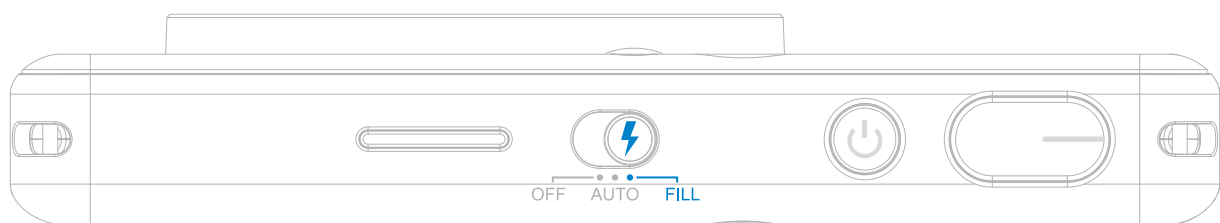

Seadme objektiivi ümber on paigutatud 8 LED-täitevalgustit, mis annavad foto tegemisel pehmet valgust.

Kui teete täitevalguse režiimis selfi, siis objektiivi ümber ringikujuliselt paigutatud 8 LED-täitevalgustit valgustavad nägu ühtlaselt. See võimaldab teha ilusa selfi, minimeerides varjusid ning valgustades ühtlaselt kogu fotot.

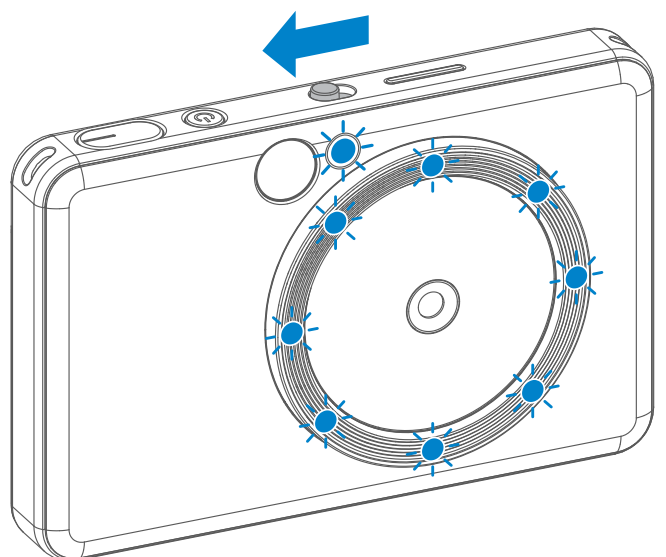

* Täitevalgusti mõjupiirkond: 30 cm – 60 cm

KUVASUHE

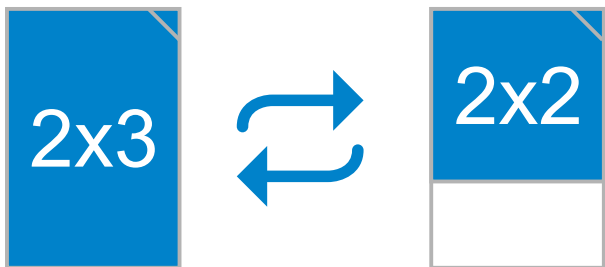

Kasutaja saab valida kuvasuhte nupu abil kahe kuvasuhte vahel  : 2x3 ja 2x2. Kuvasuhet saab muuta igal ajal enne foto tegemist.

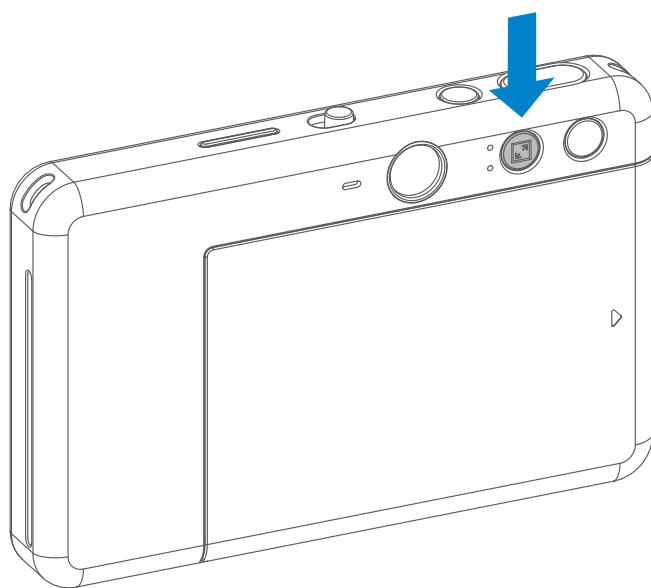

Kui kuvasuhteks on 2x2, siis jääb paberil tühjaks erinev ala. See sõltub seadme hoidmise suunast.

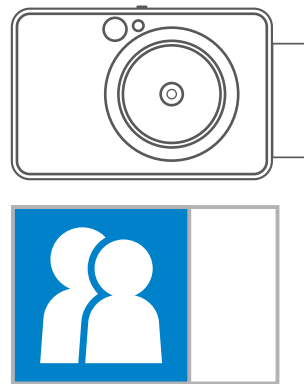
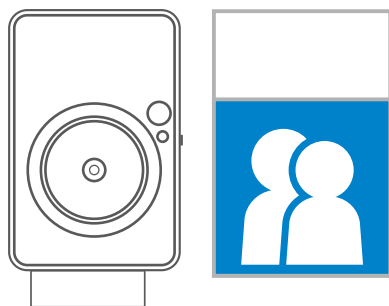
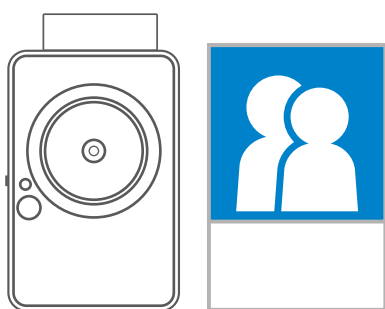

PRINTIMINE JA UUESTI PRINTIMINE

FOTO PRINTIMINE

- Foto prinditakse kohe pärast foto jäädvustamist.
- Seade võib korraga hoida printimiseks ootel kuni 3 pilti.
- Seade võimaldab ka printida RAKENDUSE vahendusel fotosid nutitelefoni.

FOTO UUESTI PRINTIMINE

Kui jäädvustasite foto ja see prinditakse välja, siis saate sama foto dubleerimiseks ja mitme koopia printimiseks vajutada lihtsalt uuesti printimise nuppu , näiteks kui soovite jagada fotosid peol.

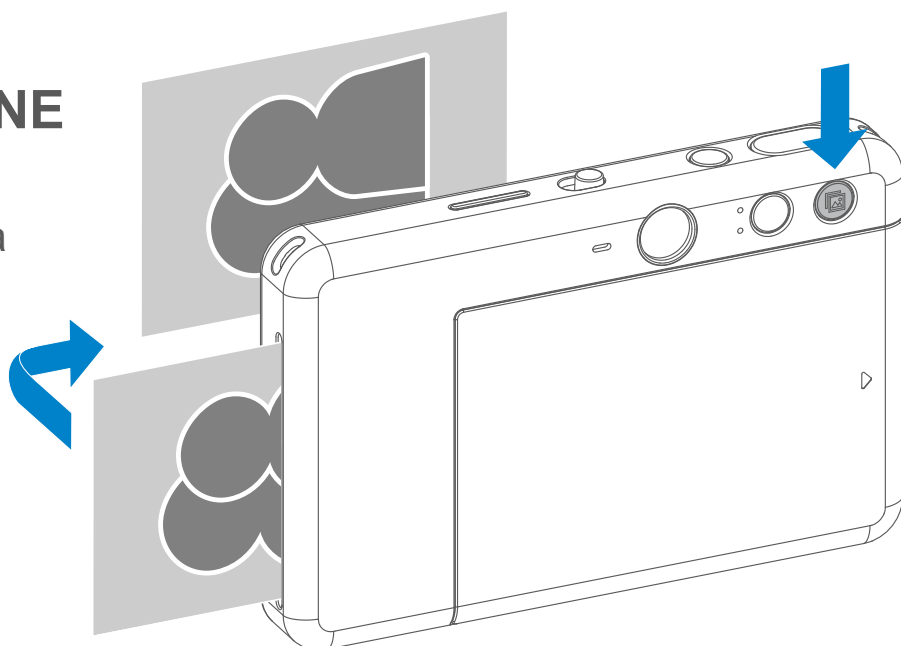



DISTANTSVÕTTED

Kasutaja saab juhtida seadet RAKENDUSE kaudu distantsilt ning teha nii näiteks fotosid.

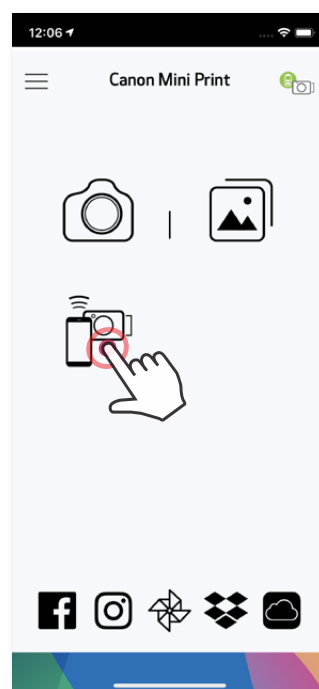
Vajutage RAKENDUSES distantsjuhtimise lehele liikumiseks .



TAIMER

Vajutage foto kohe jäädvustamiseks . Vajutage  ning valige 3 sekundi / 5 sekundi / 10 sekundi taimer (vaikimisi: VÄLJAS), vajutage loenduri käivitamiseks .

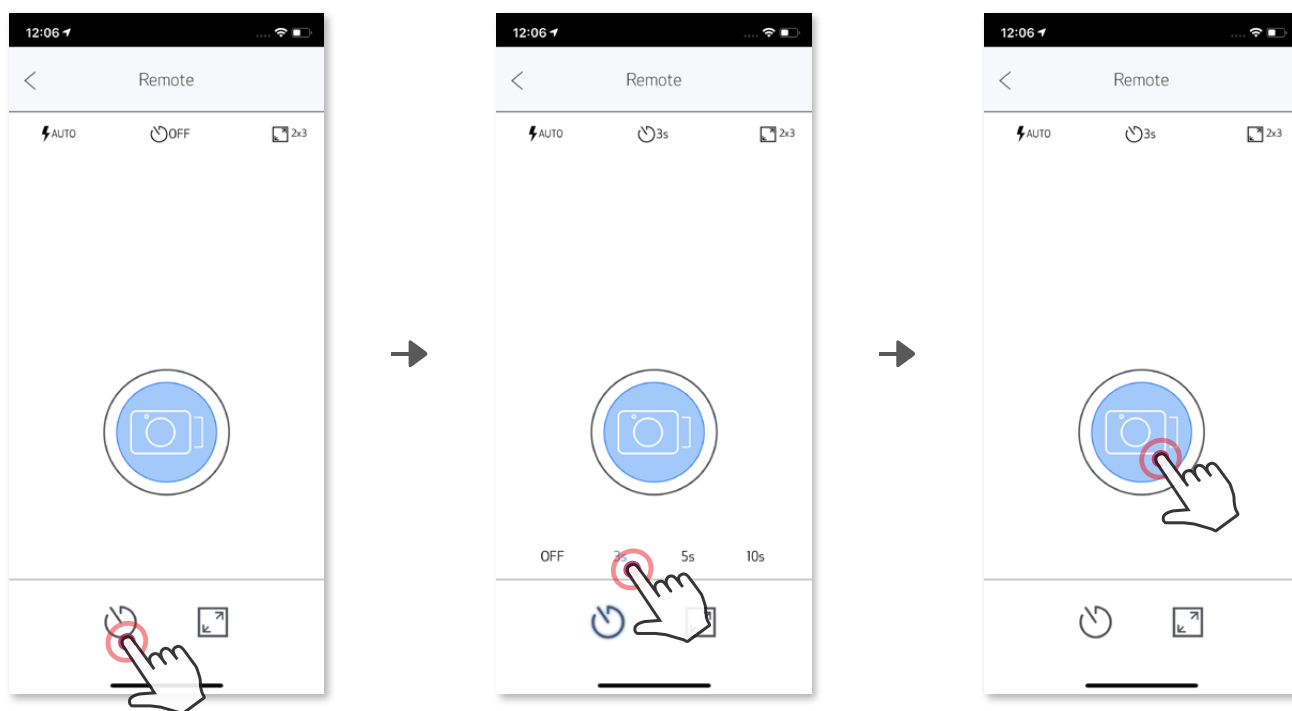

KUVASUHE

Vajutage kahe kuvasuhte (2x3 ja 2x2) vahel valimiseks .

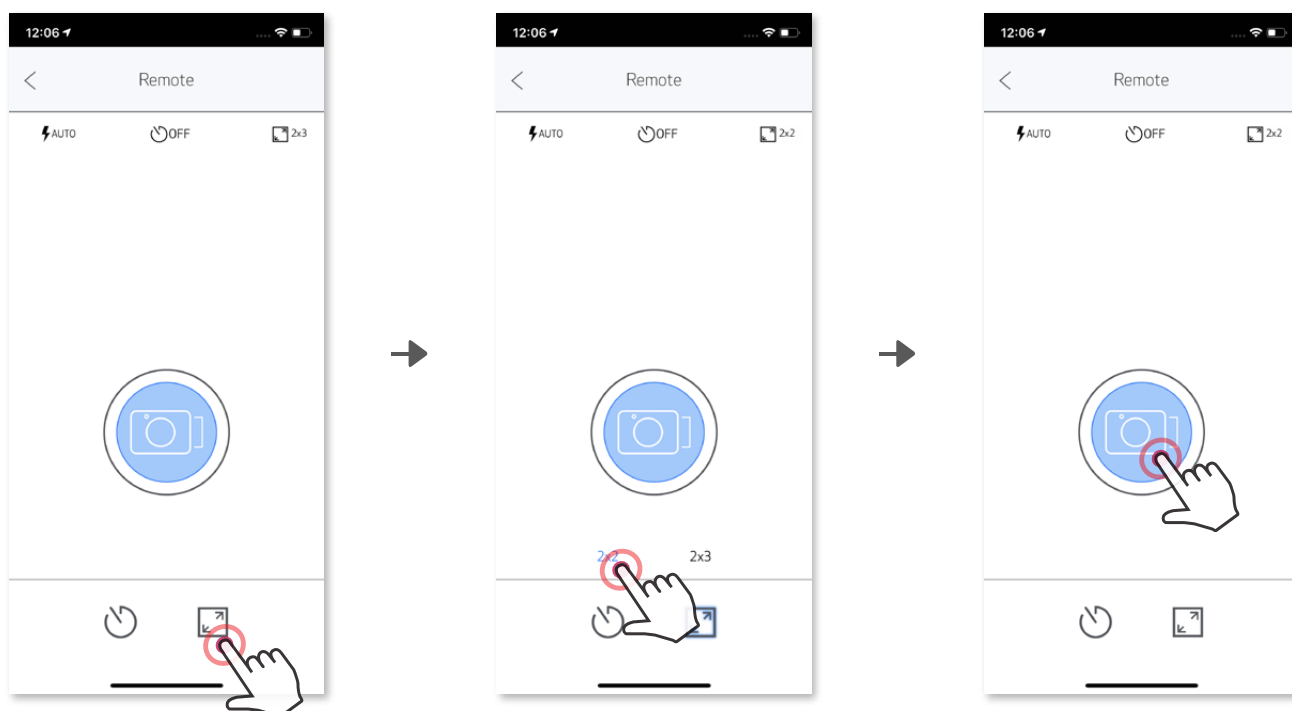

KAAMERA HELID

Kui kaamera on mobiilseadmega ühendatud, siis kasutaja saab kohandada heliefekte "Toide sisse", "Toide välja" ja "Katik". Kasutaja saab salvestada rakenduse kaudu 3 helifaili (max 4 sekundit) iga kaamera heliefekti jaoks.

Puudutage peamenüüs ☰ , valige Seaded > Printerid, valige oma seade ning puudutage "Kaamera helid".

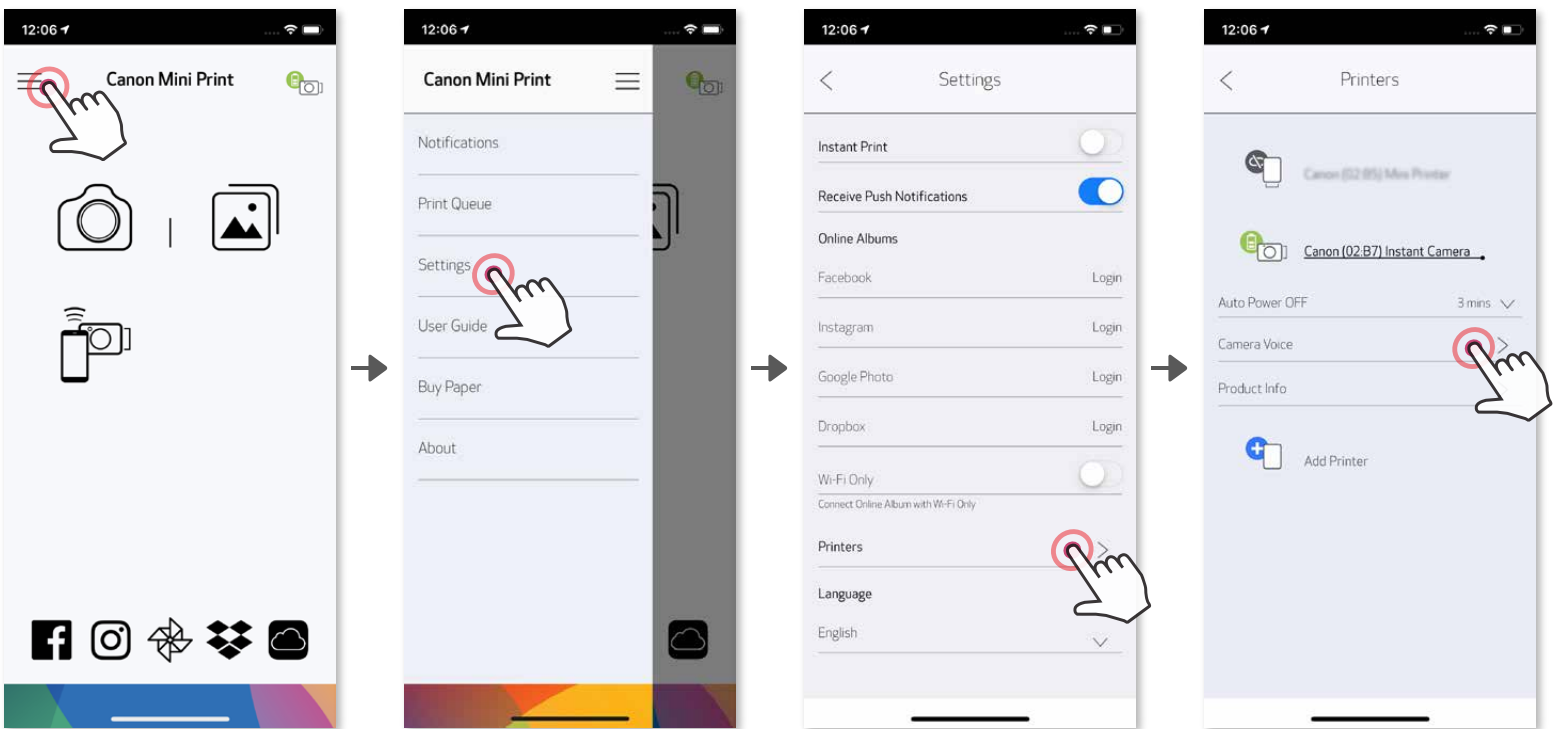





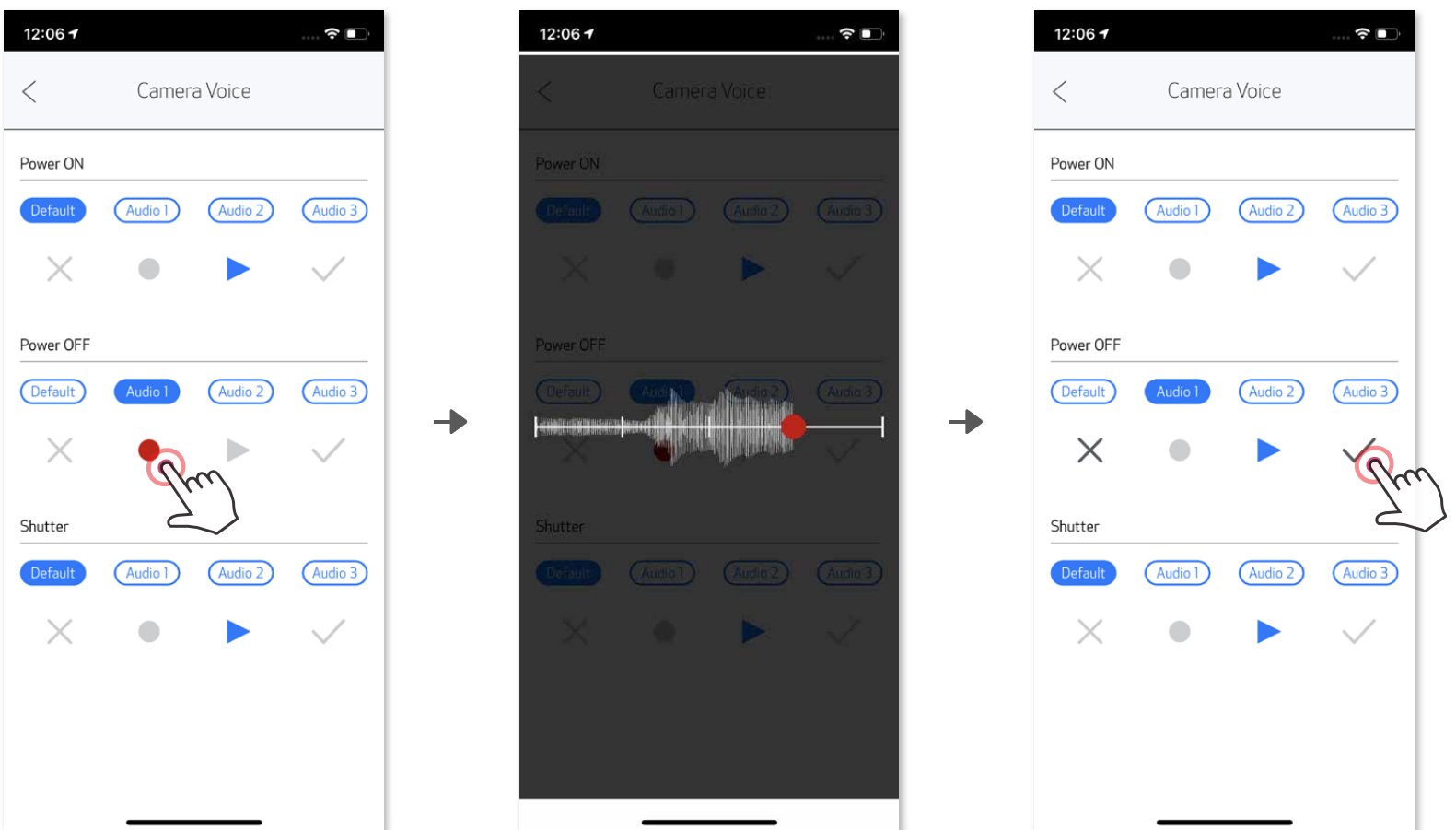





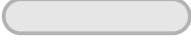







Salvestamise alustamiseks puudutage soovitud helifaili ikooni, nt **Audio 1** , ning seejärel ● .

Heli taasesitamiseks vajutage ▶ ning salvestamiseks ning heliefekti kaamerasse rakendamiseks vajutage ✓ .





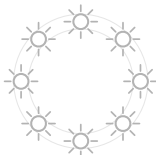



LED-SIGNAALTULI

Olek	Toiming/olukord	LED-signaaltuli
Toide sisse	Vajutage ja hoidke toitenuppu	 Sinine >  Valge
Ooterežiim	Pärast seadme sisselülitamist	 Valge
Toide välja	Vajutage korra toitenuppu	 Väljas
Lehe SMART SHEET™ tõrge	Kui seade tuvastab vale SMART SHEET™-lehe sisestamise või muu SMART SHEET™ tõrke korral	 Sinine (tsüklis)
SMART SHEET™-lehe töötlemine	Kui seade prindib SMART SHEET™-lehte	 Valge
Paberit pole	Kui seadmes pole paberit, siis ei luba seade fotot teha	 Punane
Paberiummistus / kaas avatud	Paberiummistuse korral või kui printerikaas on avatud	 Punane
Seadke kõik printimiseks valmis	Ettevalmistused printimiseks	 Valge
Foto printimine	Kui seade prindib fotot	 Kollane > Magenta > Tsüaan > Valge (tsüklis)
MS-režiim (salvestusseadme režiim)	Seade on arvutiga ühendatud	 Magenta
MicroSD-kaardi tõrge	MicroSD-kaardile ei õnnestu infot salvestada Märkused: kui MicroSDkaardi tõrge tekib printimisel. Magenta-vilkumine asendab vikerkaare-vilkumise.	 Magenta
Liiga kõrge temperatuur	Kui seadme temperatuur on liiga kõrge	 Punane (kuni temperatuuri normaliseerumiseni)
Liiga madal temperatuur	Kui seadme temperatuur on liiga madal	 Punane (kuni temperatuuri normaliseerumiseni)
Printeripea jahtumine	Printeripea temperatuuri kontrollimine ja selle jahtuda laskmine enne printimist	 Tsüaan (tsüklis)

Aku tühjenemas	Kui aku laetuse tase on alla 20%	 Valge > punane (tsüklis)
Aku peaaegu tühi	Kui aku laetuse tase on liiga madal	 Punane > valge (tsüklis)
Püsivara uuendamine	Kui seade uuendab püsivara	 Valge
2x3-kuvasuhe	Kui valitud on 2x3-kuvasuhe, siis vilguvad korra täitevalgusti 8 LED-tuld	
2x2-kuvasuhe	Kui valitud on 2x3-kuvasuhe, siis vilguvad korra täitevalgusti 4 LED-tuld	

VEAOTSING

Olek	LEDsignaaltuli	Toimingud
MicroSD-kaardi tõrge	 Magenta	<ul style="list-style-type: none"> Kontrollige, kas MicroSD-kaart on õigesti sisestatud Kontrollige, kas MicroSD-kaart on täis Kontrollige, kas MicroSD-kaart on vigane Kontrollige, kas MicroSD-kaart on ühilduv
Paberi söötmine ebaõnnestus	 Punane	<ul style="list-style-type: none"> Avage paberipesa kaas ning kontrollige, kas Canon ZINK-fotopaber on sisestatud
Paberiummistus	 Punane	<ul style="list-style-type: none"> Seadme toide välja ja sisse; fotopaber väljastatakse automaatselt
Paberit pole	 Punane	<ul style="list-style-type: none"> Asetage Canon ZINK-fotopaber uuesti seadmesse
Printerikaas pole korralikult suletud	 Punane	<ul style="list-style-type: none"> Sulgege printerikaas korralikult
Ülekuumenemine	 Punane	<ul style="list-style-type: none"> Oodake kuni seadme temperatuur langeb nõutavale tasemele ning seade jätkab tööd
Ühendamine	P/S	<ul style="list-style-type: none"> Veenduge, et nutitelefoni Bluetooth® -ühendus oleks õigesti seadistatud Veenduge, et seadmevalik RAKENDUSEST oleks õige Veenduge, et nutitelefoni operatsioonisüsteem oleks ühilduv ja uuendatud
Distantsjuhtimine ebaõnnestus	P/S	<ul style="list-style-type: none"> Veenduge, et seade oleks ühendatud rakendusega Veenduge, et kasutaksite rakenduse ja püsivara uusimat versiooni
Kohandatud heli tõrge	P/S	<ul style="list-style-type: none"> Veenduge, et seade oleks ühendatud rakendusega Veenduge, et kasutaksite rakenduse ja püsivara uusimat versiooni
Seade ei toimi	P/S	<ul style="list-style-type: none"> Veenduge, et aku laetuse tase poleks liiga madal Kui on, siis laadige seadet
Foto tegemine	P/S	<ul style="list-style-type: none"> Veenduge, et seadme püsivara oleks uuendatud Veenduge, et prindijärjekorra puhver oleks saadaval Veenduge, et seadmes oleks Canon ZINKfotopaberit

TEHNILISED ANDMED

Prinditehnoloogia	ZINK™
Prindi eraldusvõime	314 x 600 dpi (punkti tollile)
Printimiskiirus	Ligikaudu 50 sekundit (mootor käivitub ja peatub, toatemperatuuril 25 °C)
Foto kuvasuhe	2" x 2" või 2" x 3"
Ühilduv paber	Canon ZINK™ fotopaber: ZP-2030-20 (20 lehte) ZP-2030-50 (50 lehte) 2" x 3" / Peel-and-Stick-Back
Paberimaht	Kuni 10 lehte ZINK™ fotopaberit + 1 SMART SHEET™
Foto eraldusvõime	8 MP
Fookuskaugus	25,4 mm
Ava	f / 2.2
Teravustamisvahemik	30 cm – ∞
Tundlikkus	Automaatne (ISO 100–1600)
Välg	JAH (automaatne)
Välgu ulatus	0,5 m – 1,0 m
Mälukaart	MicroSD-kaart, kuni 256 GB
Toiteallikas	Sisseehitatud laetav Li-polümeeraku 700 mAh, 7,4 V
Laadimisaeg	Ligikaudu 120 minutit (0% tasemest täis)
Toiteadapter	Väljundvool: 1 A (min) Pinge: 5 V
Keskkonnatingimused	- Soovituslik printimis-, laadimis- ja hoiustamiskeskonna temperatuur: 15 °C kuni 32 °C - Soovituslik printimis-, laadimis- ja hoiustamiskeskonna niiskustase: 40-55% suhtelist õhuniiskust - Töökeskkonna temperatuur: 5 kuni 40 °C - Töökeskkonna niiskustase: < 70% suhtelist õhuniiskust
Automaatne väljalülitamine	3 minutit / 5 minutit / 10 minutit (valitav rakendusest)
Mõõtmed	121mm (P) x 80,3mm (K) x 21,5mm (S)
Kaal	188 g
Ühilduvad operatsioonisüsteemid (arvuti jaoks)	Windows 7 / 8 / 8.1 / 10 Mac OSX 10.10 - 10.14
Ühendatavus	Bluetooth® 4.0
Ühilduvad operatsioonisüsteemid	iOS 9.0 ja Android 4.4 või uuemad versioonid
Mobiilirakendus	Canon Mini Print
Ühendamine laadimiseks ja andmeedastuseks	USB 2.0 (Micro USB)

Andmed võivad muutuda ilma eelneva etteteatamiseta

RAKENDUSE INSTALLIMINE

VALIK ①

OTSIGE RAKENDUSTE POEST RAKENDUST „Canon Mini Print“

Android™ seadmete – poest Google Play™

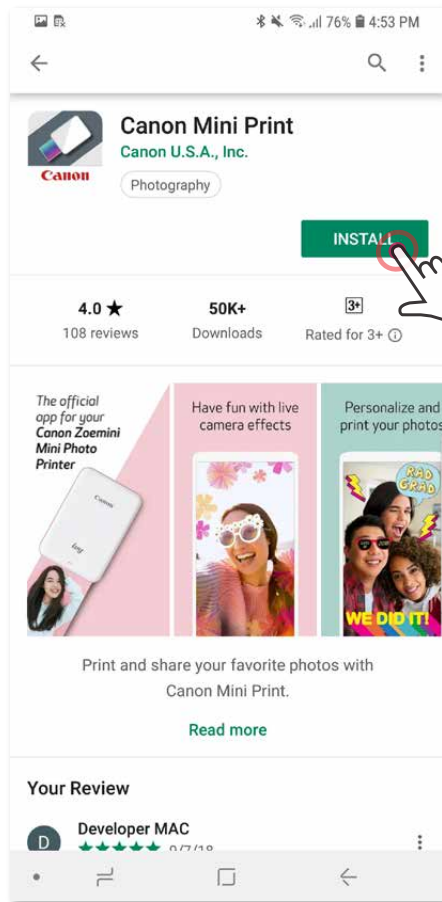
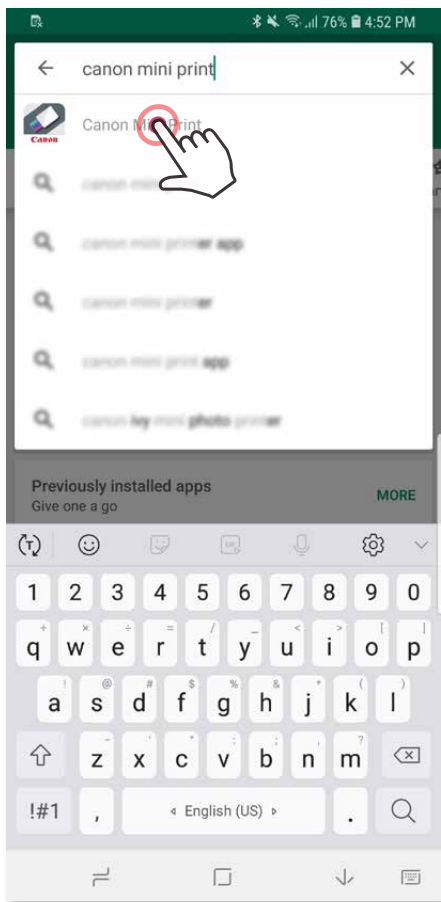

iOS® seadmete – poest App Store®

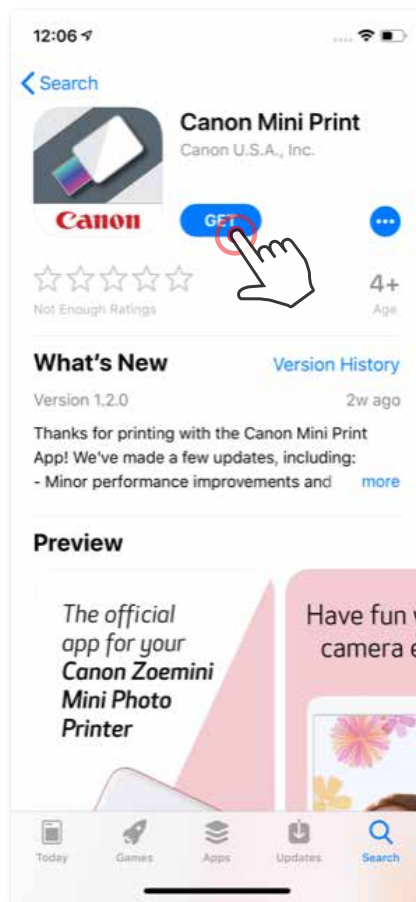
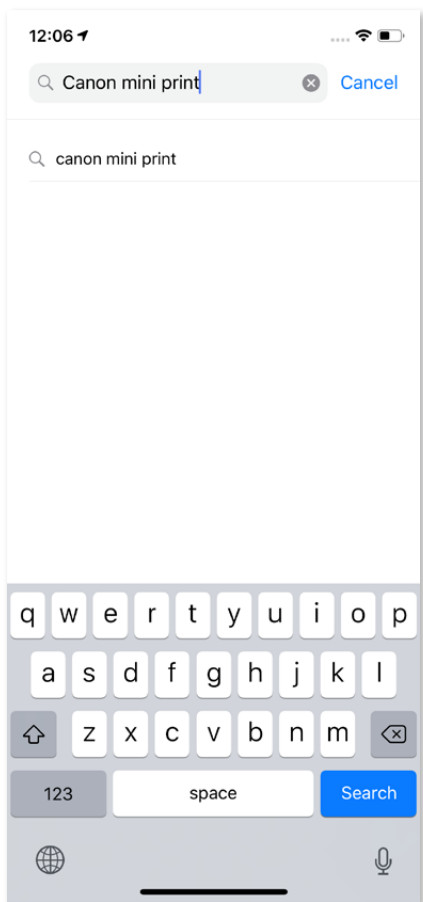

VALIK ②

QR-KOODI ABIL – SKANEERIGE „Kiirjuhendis“ OLEV QR-KOOD



Androidi puhul

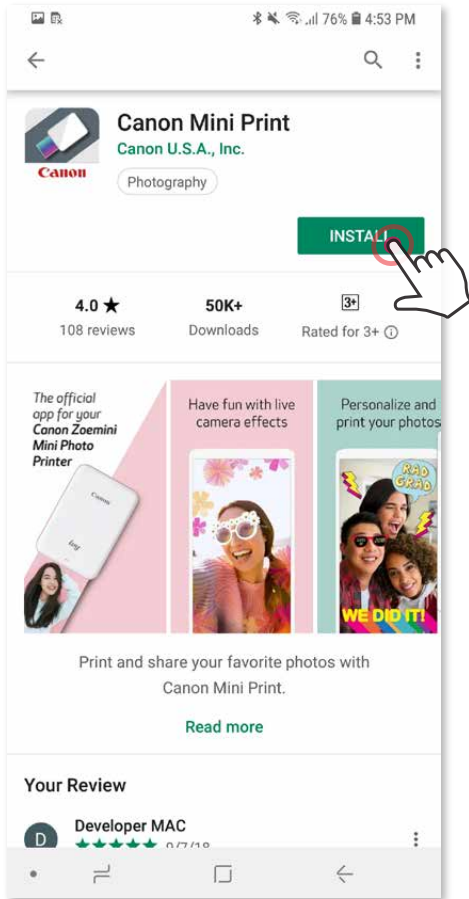

iOS-i puhul

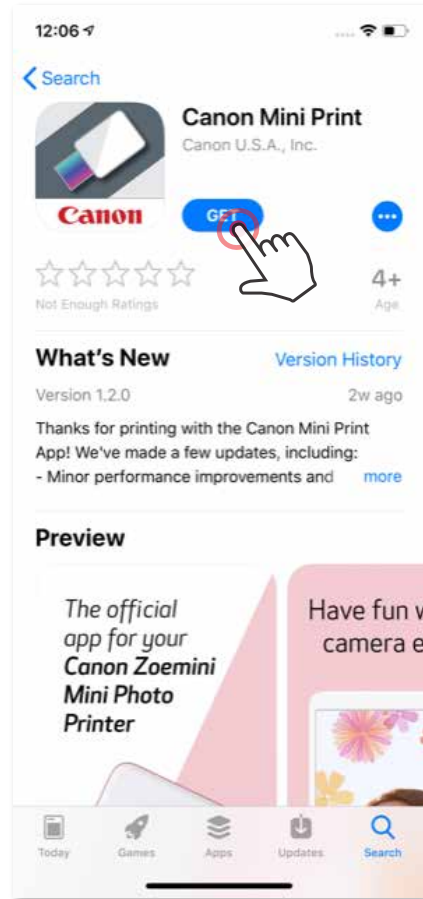

VALIK ③

Minge seadme brauseriga aadressile <https://app.canonminiprint.com/>

VALIK ④

NFC KASUTAMINE – AINULT Android

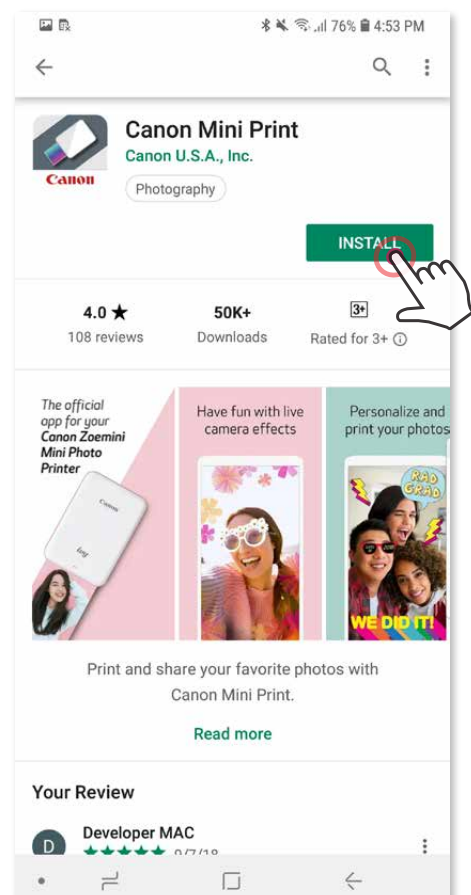
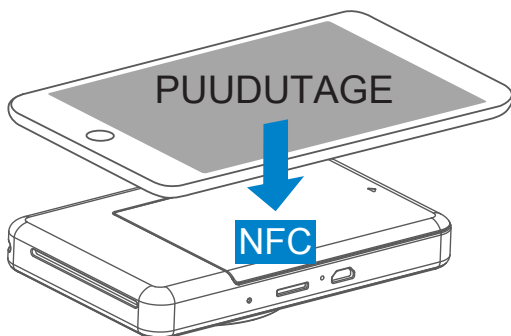

MOBIILSEADME JA FOTOPRINTER-KAAMERA ÜHENDAMINE

Sidumine Androidis

- ① Printeri sisselülitamiseks vajutage ja hoidke toitenappu all, kuni LED-tuli süttib.
- ② Bluetooth® i aktiveerimiseks ning printeriga sidumise lubamiseks avage mobiilseadmes „Seaded“.

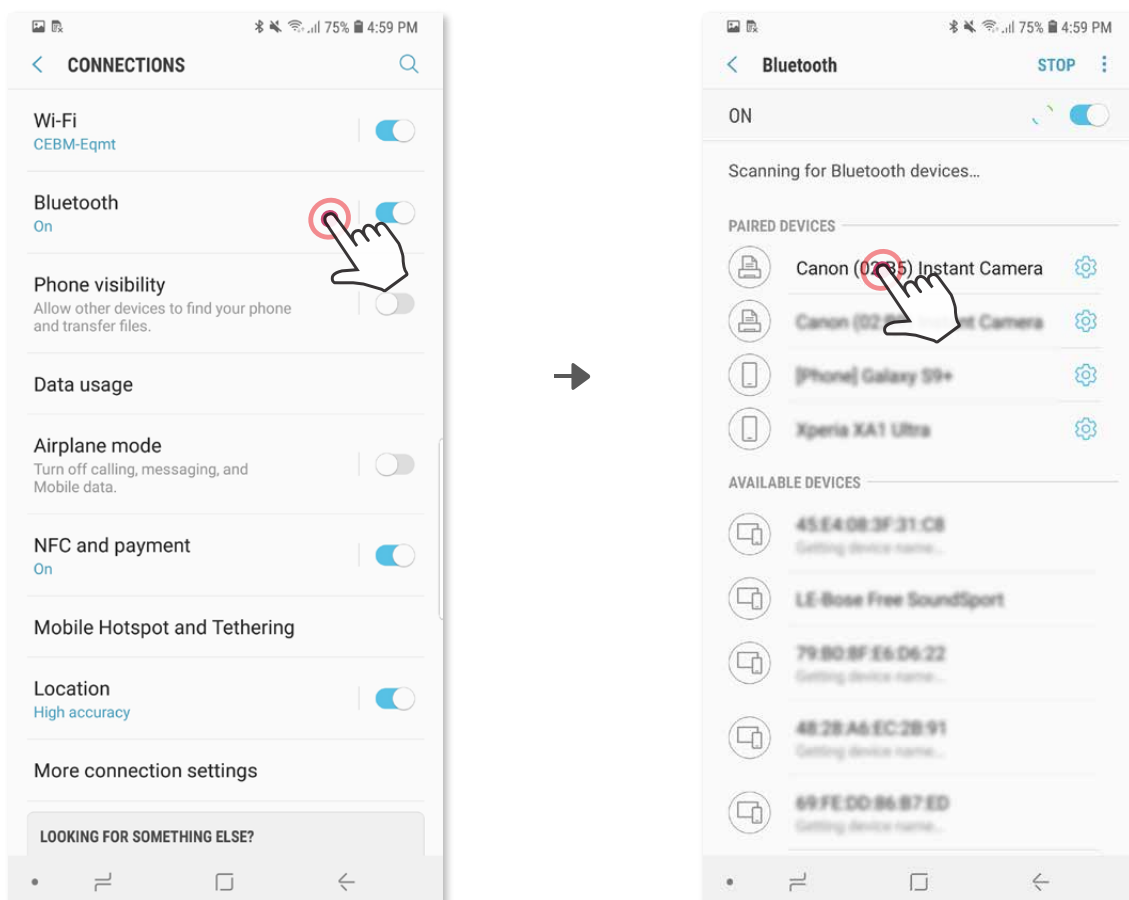

- ③ VALIK A – lisage printer rakendusse. Puudutage üleval paremal olevat ikooni ning valige printer. Ühendamisel muutub ikoon aku laetuse taset tähistavaks ikooniks.

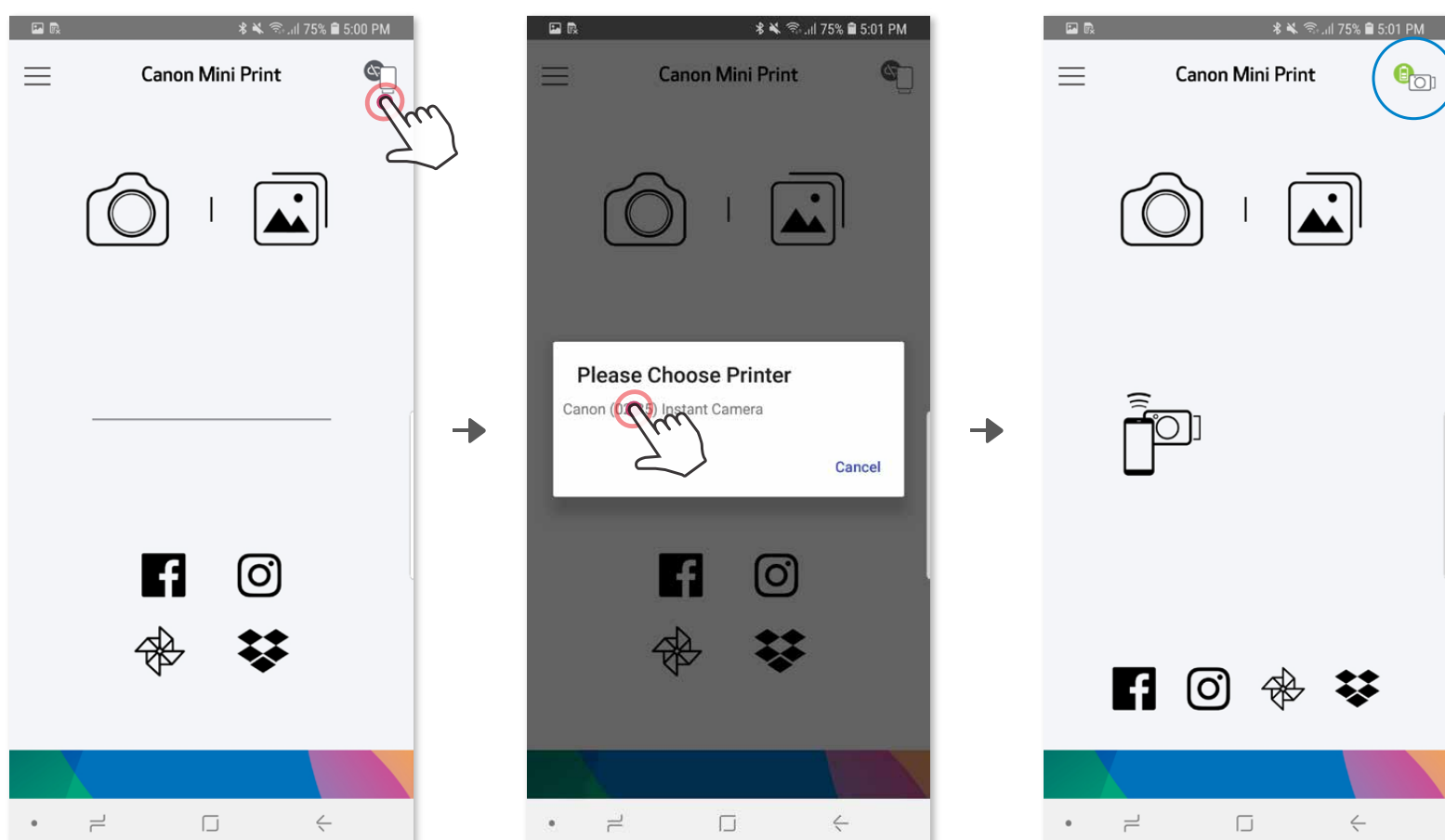

- ③ VALIK B – Valige peamenüüst „Seaded“, valige „Printerid“, seejärel valige „Lisa printer“ ning valige oma printer.
Printer kuvatakse loendis „Printerid“ ning ikoon muutub aku laetuse taset tähistavaks ikooniks.

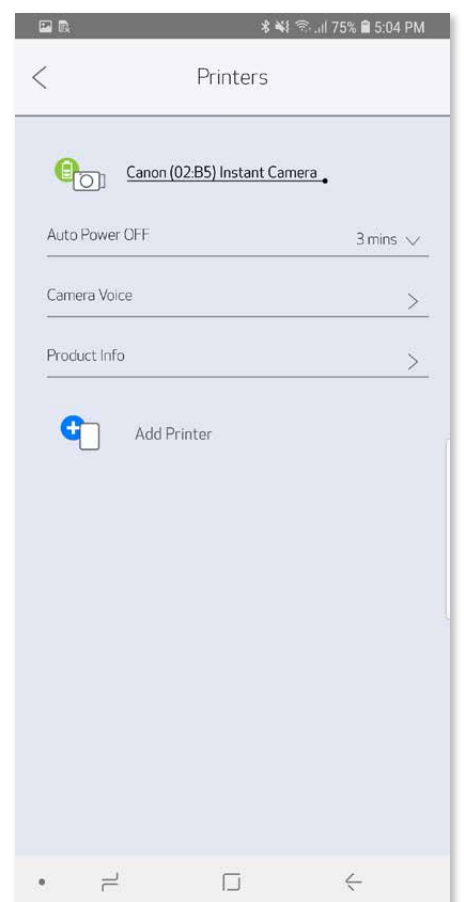
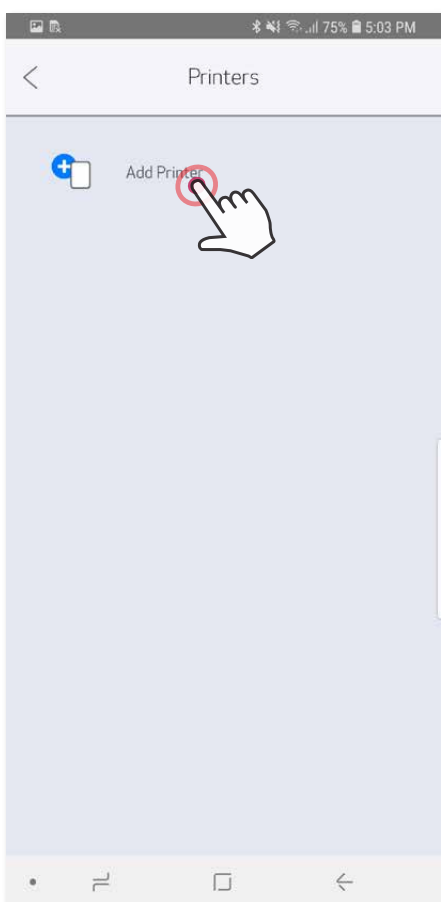
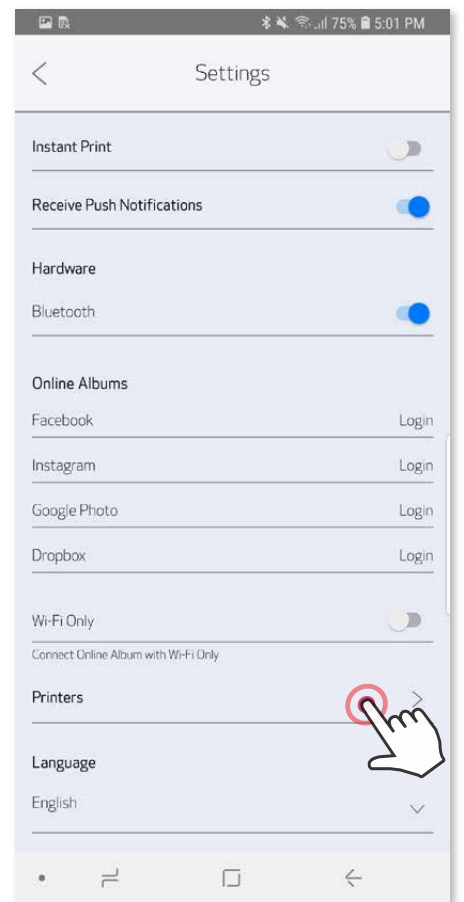
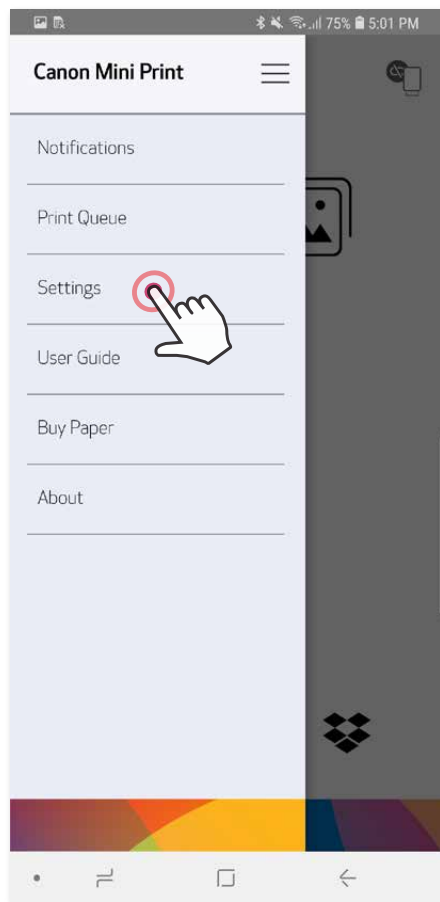
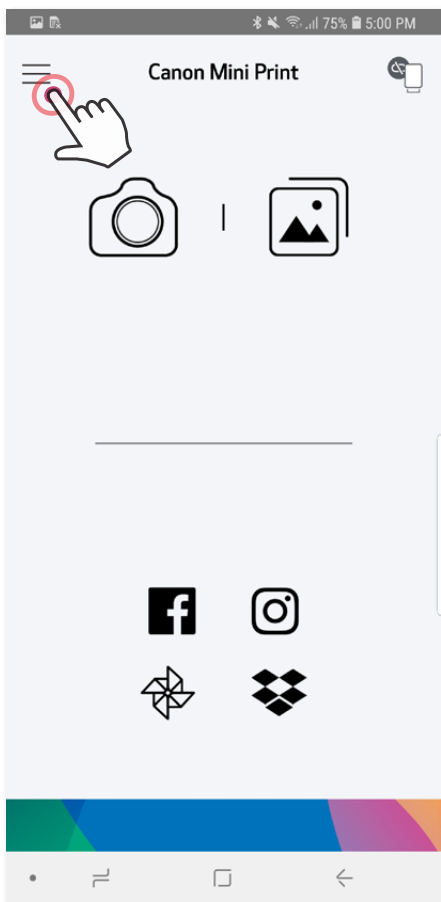

Sidumine iOS-is

- ① Printeri sisselülitamiseks vajutage ja hoidke toitenuppu all, kuni LED-signaaltuli süttib.
- ② Bluetooth® i aktiveerimiseks ning printeriga sidumise lubamiseks avage mobiil seadmes „Seaded“.

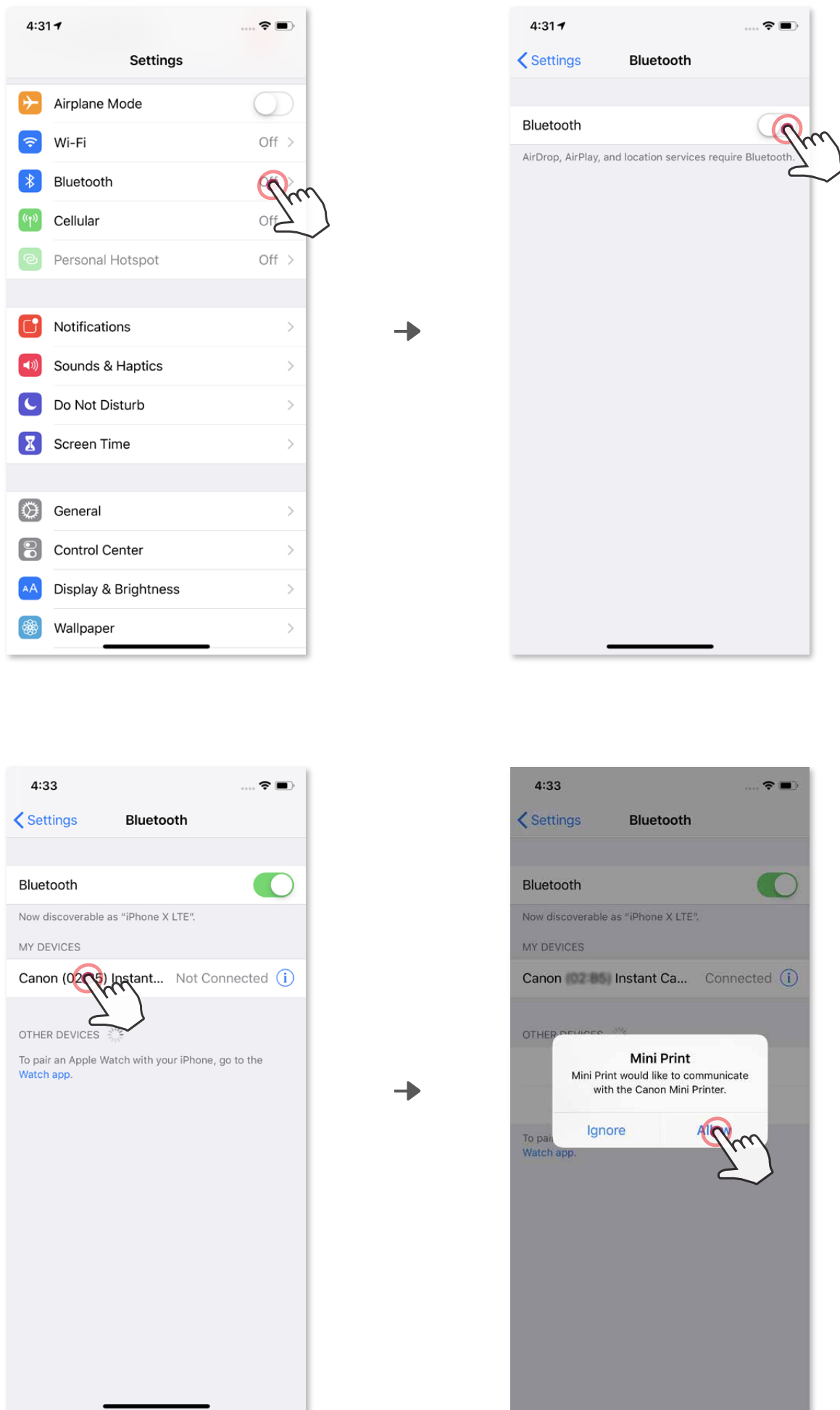

③ **VALIK A** – lisage printer rakendusse. Puudutage üleval paremal olevat ikooni ning valige printer. Ühendamisel muutub ikoon aku laetuse taset tähistavaks ikooniks.

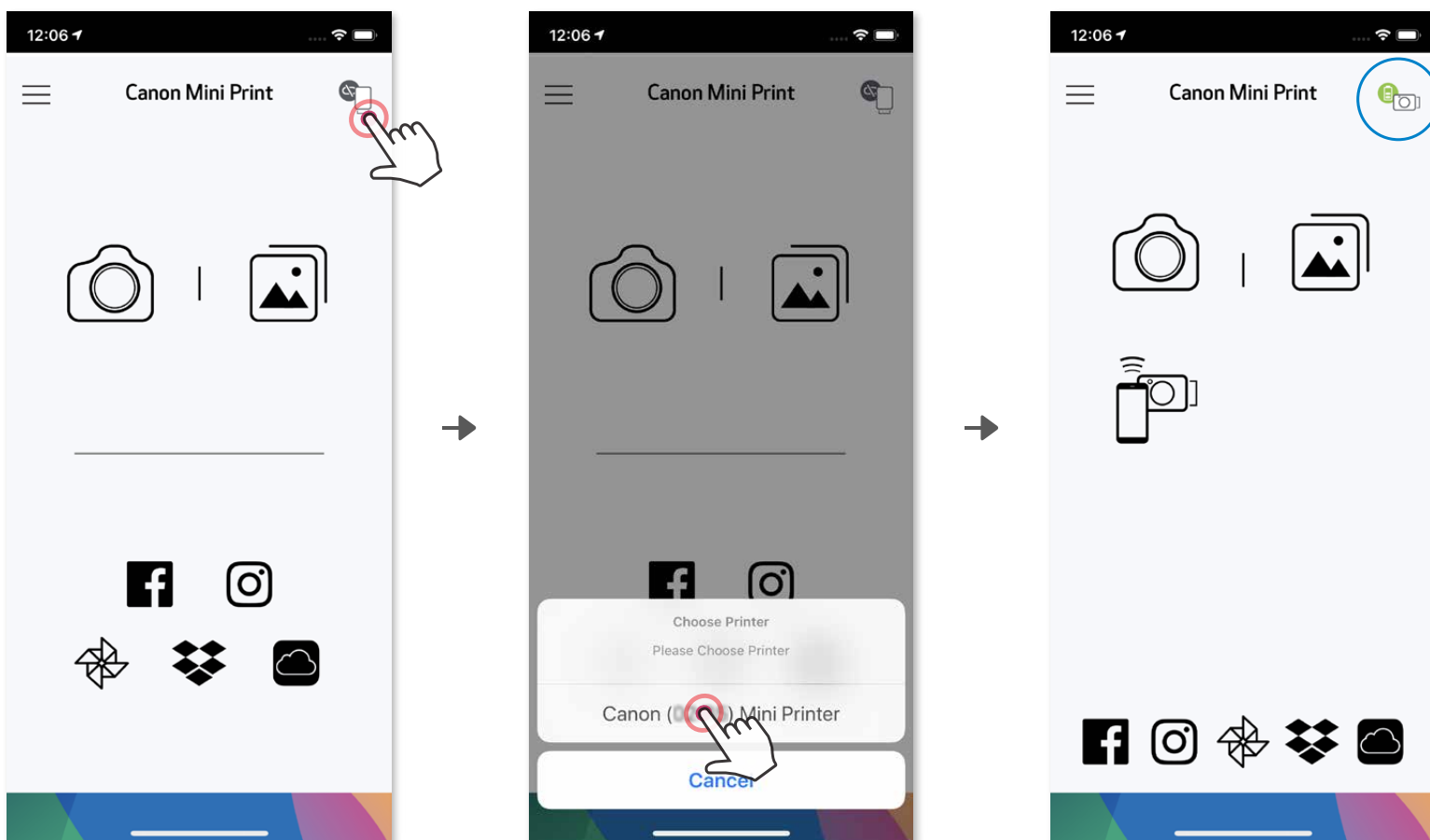

—VÕI—

③ **VALIK B** – lisage printer rakendusse. Valige peamenüüst „Seaded“, puudutage „Lisa printer“ ning valige oma printer. Printer kuvatakse loendis „Printerid“ ning ikoon muutub aku laetuse taset tähistavaks ikooniks.

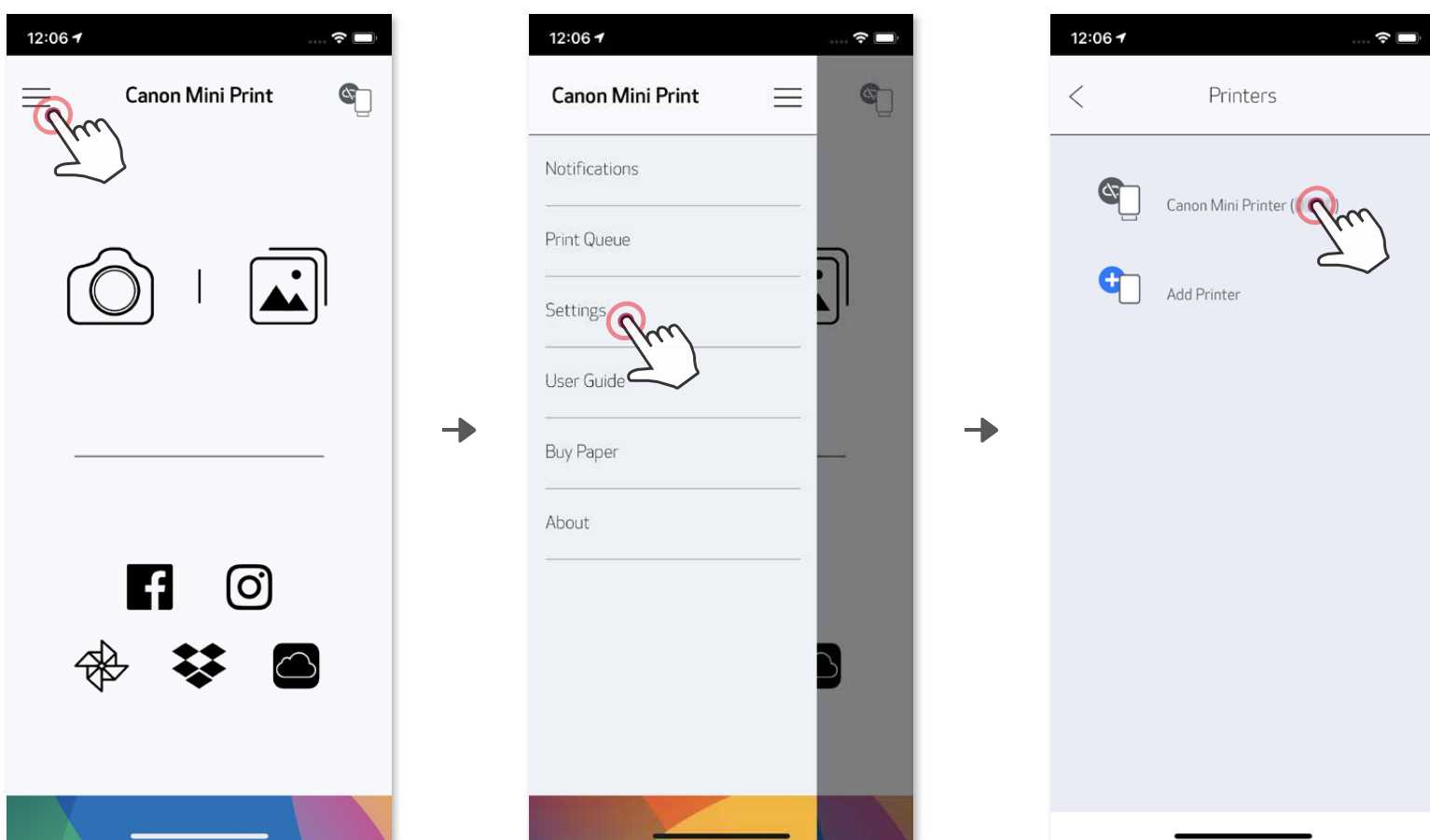

Sidumine Androidis (NFC abil)

- ① Kontrollige oma mobiilseadmes, et NFC- ja Bluetooth® -funktsioonid oleks lubatud.
- ② Avage rakendus Canon Mini Print.
- ③ Asetage mobiilseade printeri peale.
- ④ Järgige sidumise lõpetamiseks ja esmakordseks ühendamiseks ekraanil kuvatavaid

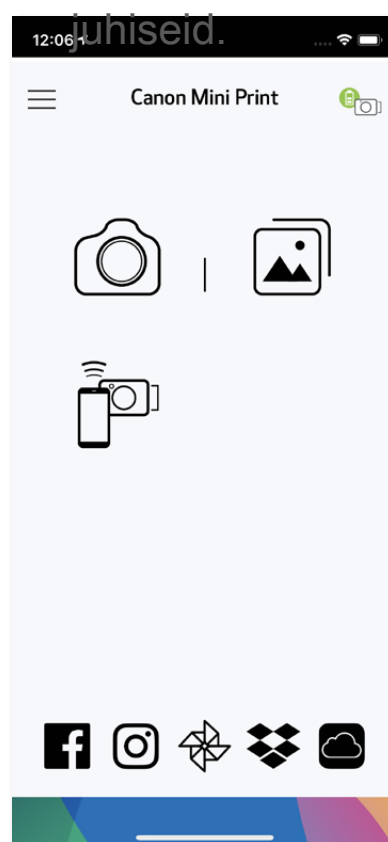
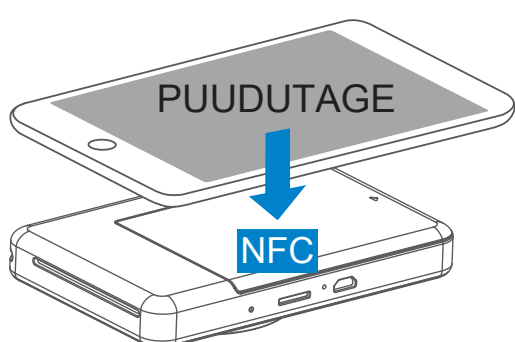

! MÄRKUS

Printeri oleku ikoon (kuvatakse rakenduses)

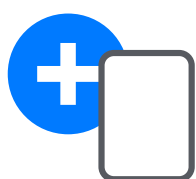

Lisage uus printer

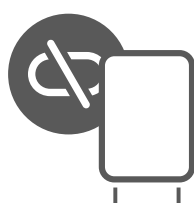

Printer pole ühendatud



Printer on ühendatud
(aku olekut kuvatakse)

Teave sidumise kohta

- Ühe printeri saab siduda ainult ühe iOS-/Android-seadmega.
- Ühe iOS-/Android-seadme saab siduda mitme printeriga.
Teise printeri sidumiseks valige peamenüüst „Printeri seaded“ ning puudutage „Lisa printer“.
- Otsige printerit nimega „Canon (xx:xx) Instant Camera“ ning siduge see.
Kasutage vastendamiseks printeri sees oleval sildil väljal MACnumber (xx:xx) olevat 4 viimast numbrit.
- Sõltuvalt keskkonnast võib Bluetooth® i otsimine ja edastamine ebaõnnestuda.
Kontrollige mobiilseadmest Bluetooth® i olekut ning proovige uuesti.

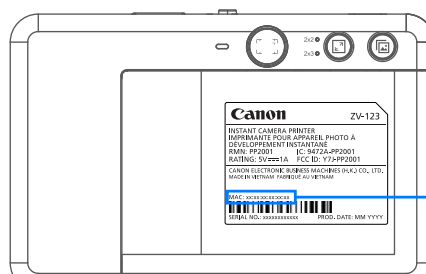
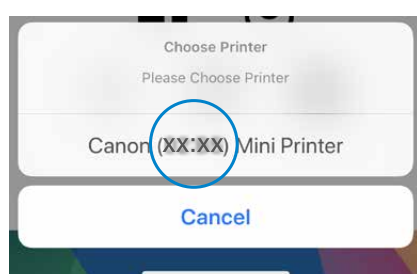

MAC: xx:xx:xx:xx [xx:xx]

KASUTAJALIIDES

AVAKUVA

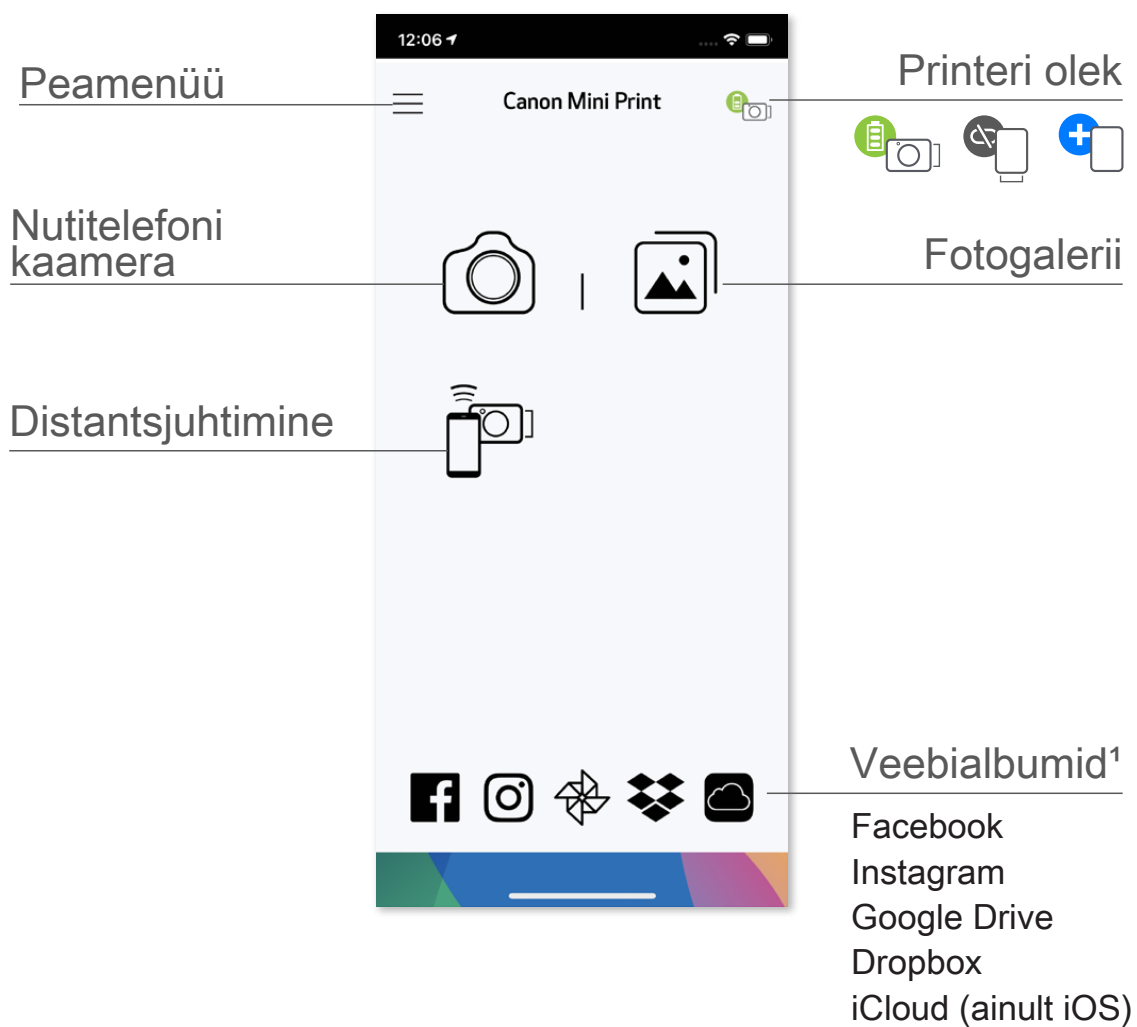

PEAMENÜÜ

Rakendusesiseste sõnumite kuvamine
Prindijärjekorras olevate piltide kuvamine
ja kustutamine

Seotud printeri teave ja seaded

Veebi-kasutusjuhendi ja KKK kuvamine

Fotopaberi ostmise veebipoest

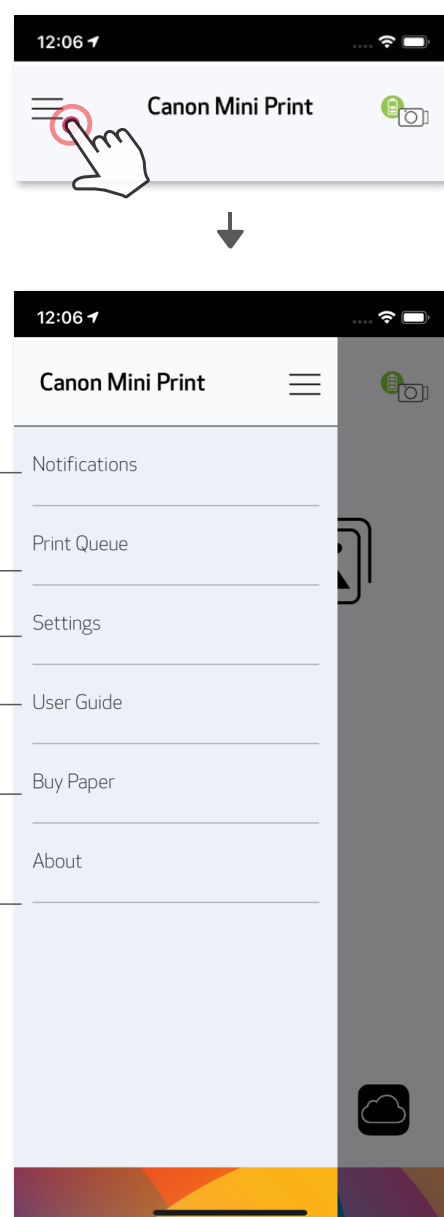

Rakenduse versiooni, kasutajalepingu
ja privaatsusteatise kontrollimine



Rakenduse kasutuskogemus, funktsioonid ja saadaolevad veebialbumid sõltuvad teie seadmest ja piirkonnast.

1) Vajalik on Interneti-ühendus. Kasutamiseks on vajalikud sotsiaalmeedia või Cloudi konto(d).

NUTITELEFONI KAAMERA

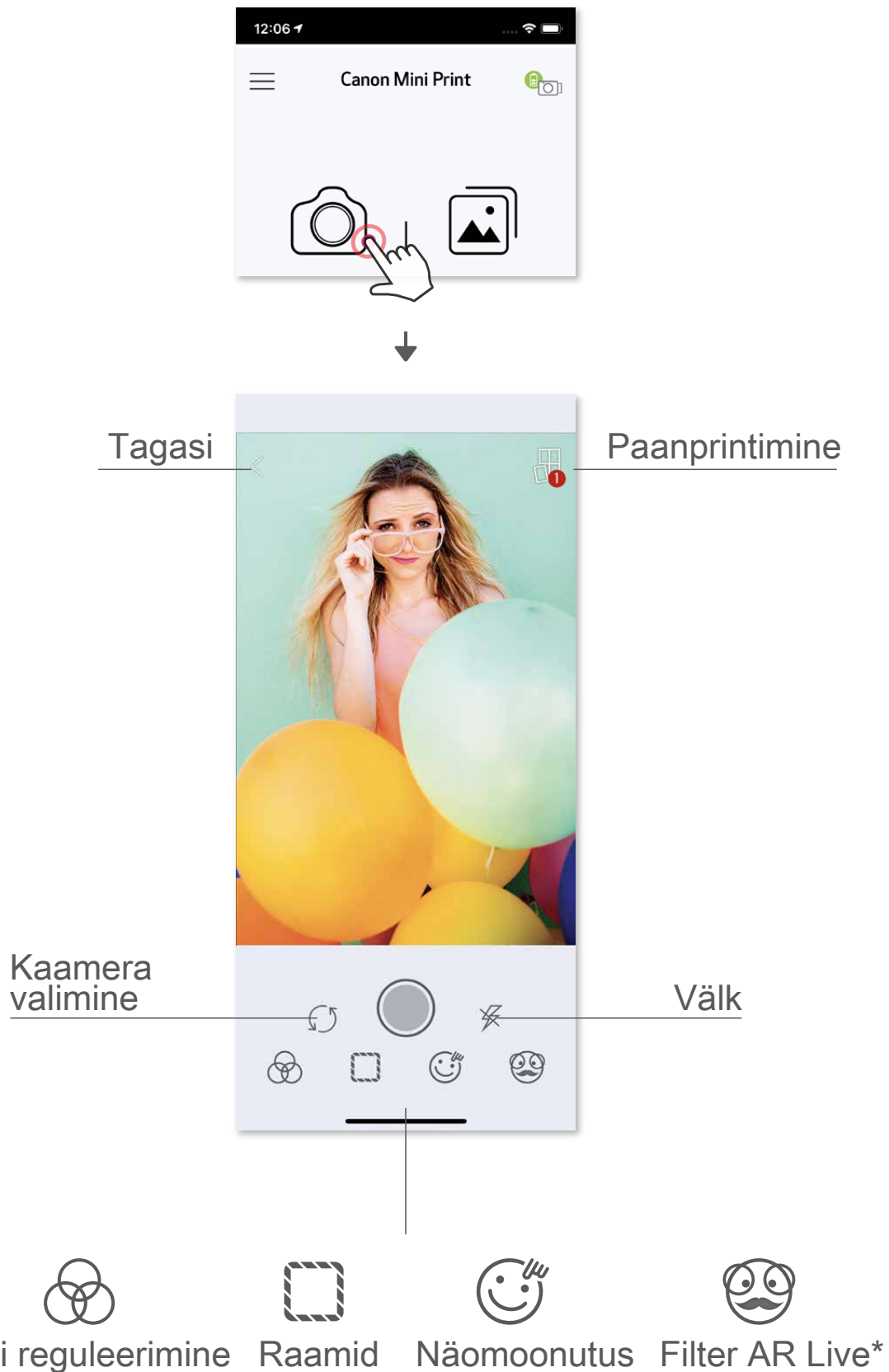

- ① Puudutage avakuvas nutitelefone kaameraga foto tegemiseks  .
(Soovi korral võite puudutada ka allolevaid ikoone, et jäädvustada foto efektidega.)
- ② Pärast foto tegemist võite puudutada Prindi, Töötle, Jaga või Salvesta.
- ③ Printimiseks puudutage  .



* Vajalik on näotuvastus pildil

FOTOGALERII

Fotogaleriis on võimalik sirvida fotosid galeriivaates, kaustavaates või kalendrivaates.

- ① Fotogalerii kuvamiseks puudutage avakuvas  .
- ② Pärast foto valimist saate valida Prindi, Töötle, Jaga või Salvesta.
- ③ Printimiseks puudutage  .

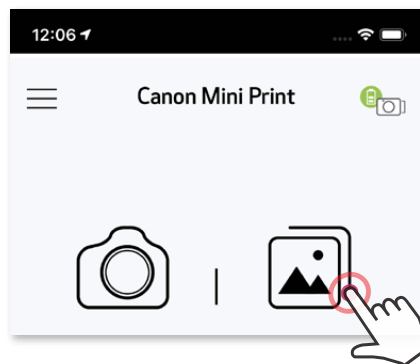

Kõik fotod – galerii

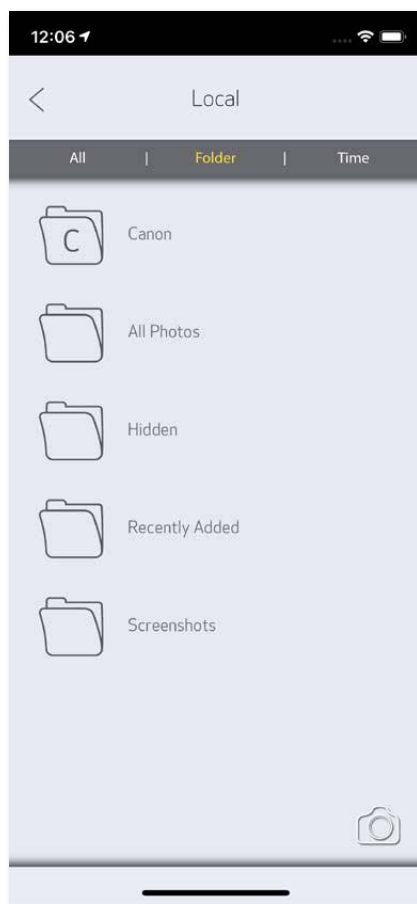

Kaustavaade



Kalendrivaade

FOTODE PRINTIMINE

- ① Kui olete valmis, puudutage foto printimiseks  .
Veenduge, et printer oleks sees ning seotud/ühendatud.



Prindijärjekorra lehelt on võimalik teha järgmisi toiminguid

- ① Foto kustutamiseks prindijärjekorrast puudutage 
- ② Printimise järjekorra muutmiseks puudutage ja pühkige fotot
- ③ Kindla foto printimise peatamiseks puudutage fotot; kuvatakse pausimärk

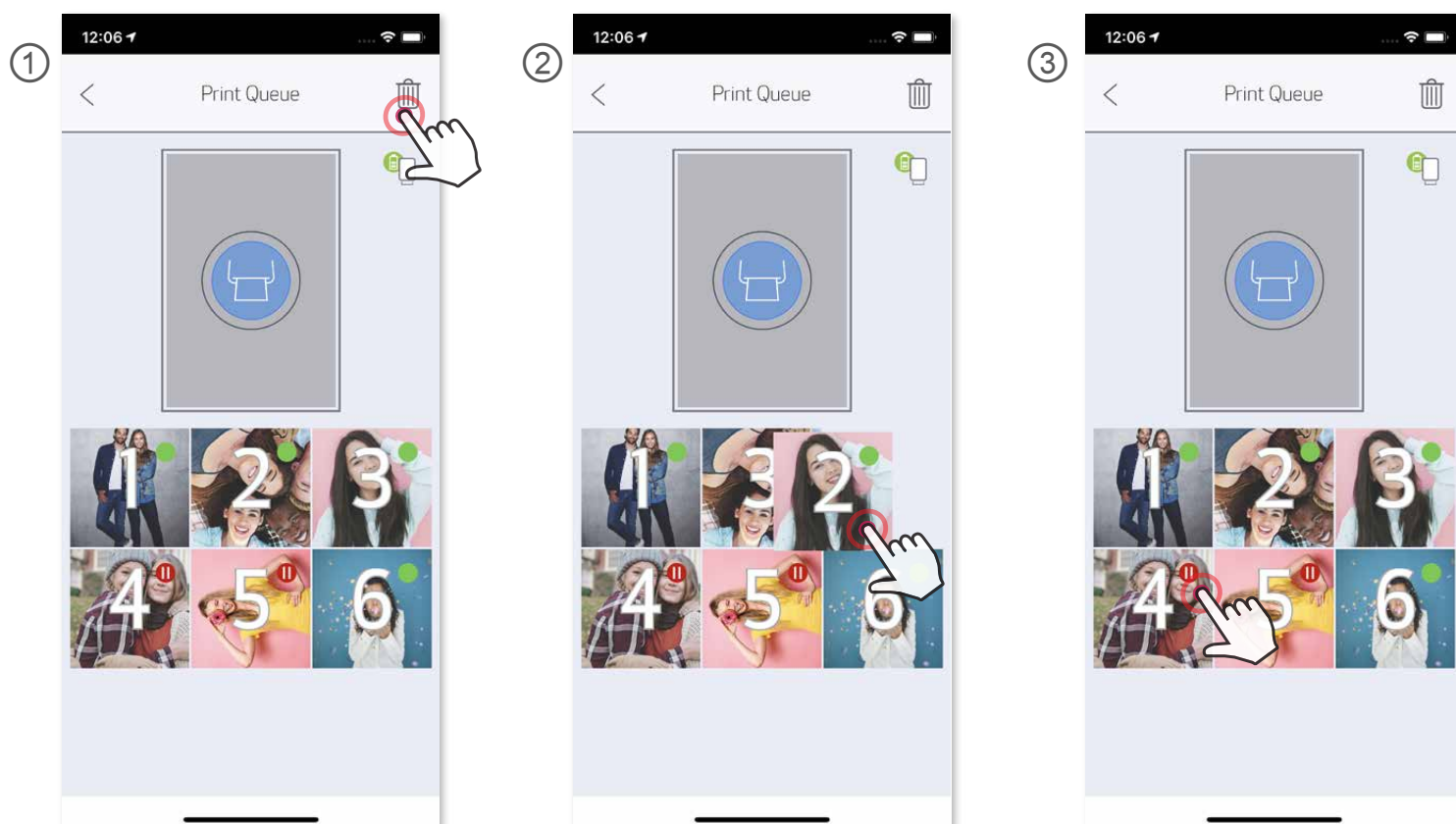

Teave prindijärjekorra kohta: kui printer ei ole pildi saatmise ajal sisse lülitatud ja ühendatud, siis pilti säilitatakse prindijärjekorras. Prinditöö vabastamiseks lülitage lihtsalt printer sisse ja ühendage seadmega – teilt küsitakse, kas soovite printida järjekorras olevat pilti.

Järjekorras olevate piltide vaatamiseks või kustutamiseks valige Peamenüü > Prindijärjekord.

MÄRKUS

- Prinditud pilt võib erineda originaalpildist, sest mobiilseadme ekraanil kasutatav tehnoloogia erineb printeri prinditehnoloogiast, mida kasutatakse värvide paberile printimiseks.
- Ärge tõmmake printimise ajal või ummistuse korral paberit jõuga välja.
- Ärge avage printimise ajal ülakaant. See võib mõjutada prindikvaliteeti.
- Kui printer jätta värisevale või rappuvale alusele või seda raputada, siis võib prindikvaliteet halveneda.

FOTODE TÖÖTLEMINE

Pilte on võimalik kohandada erinevate filtrite, kleebiste, teksti jm abil.

- ① Puudutage ekraani allservas ribal olevaid ikoone.
- ② Kohandage soovitud viisil.
- ③ Enne kuvast väljumist ärge unustage oma muudatusi Salvestada, Jagada või Printida.

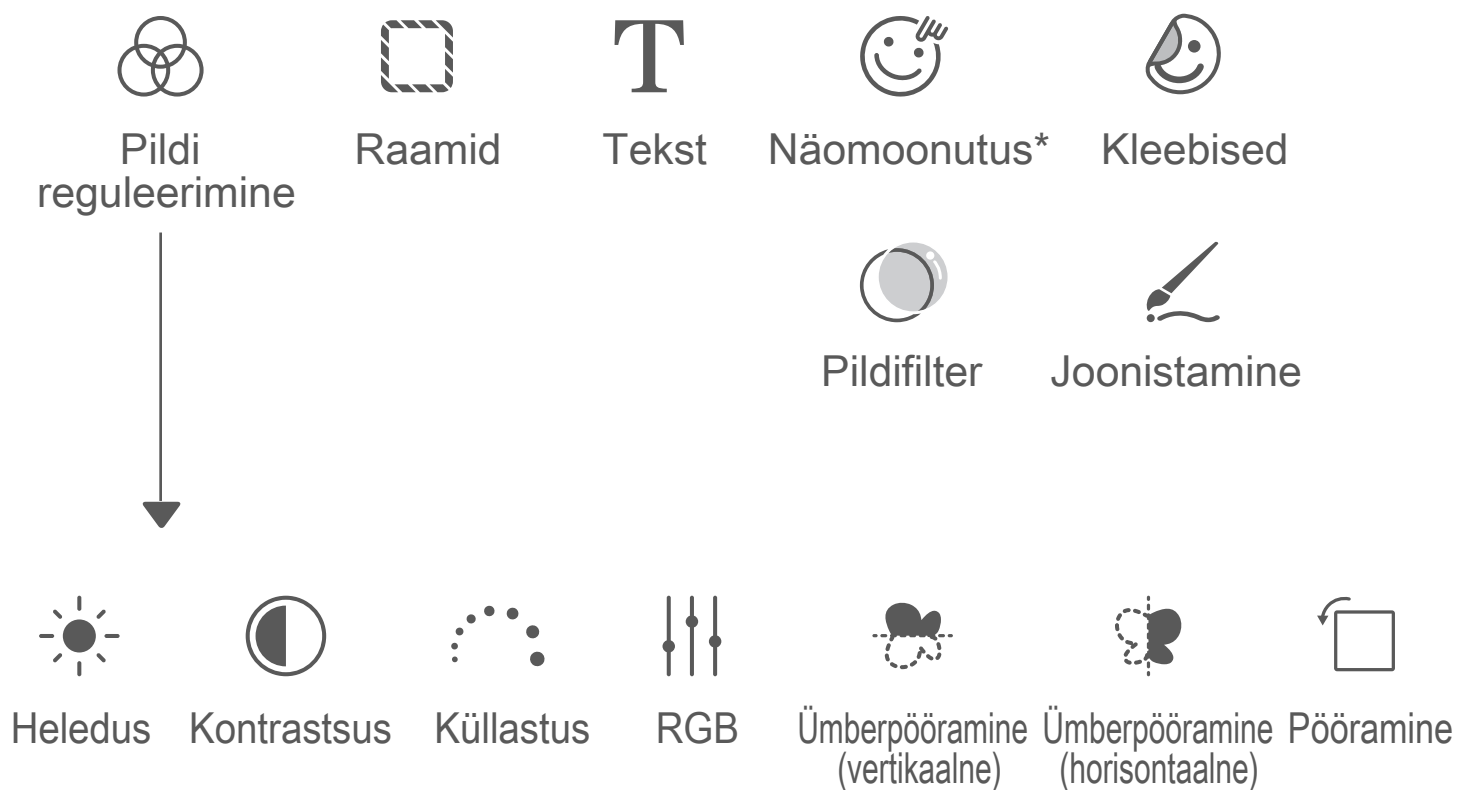

* Vajalik on näotuvastus pildilt.

PAANPRINTIMISE KASUTAMINE

Kasutage paanprintimise funktsiooni ühe foto printimiseks mitmele lehele, nii et saaksite luua nendest ühe suurema pildi.

- ① Kui olete printimiseks valmis, siis puudutage  ning puudutage paanivalikut: 2 x 2 või 3 x 3 väljaprinti. (Kuvatakse jooned, mis tähistavad pildi jaotamise kohti.)



- ② Puudutage paanide printimiseks  ning hiljem asetage need kokku ühe suurema pildi loomiseks.





KOLLAAZI PRINTIMISE KASUTAMINE

Kollaaži printimise funktsioon võimaldab printida ühele 2x3 lehele kuni 6 fotot.

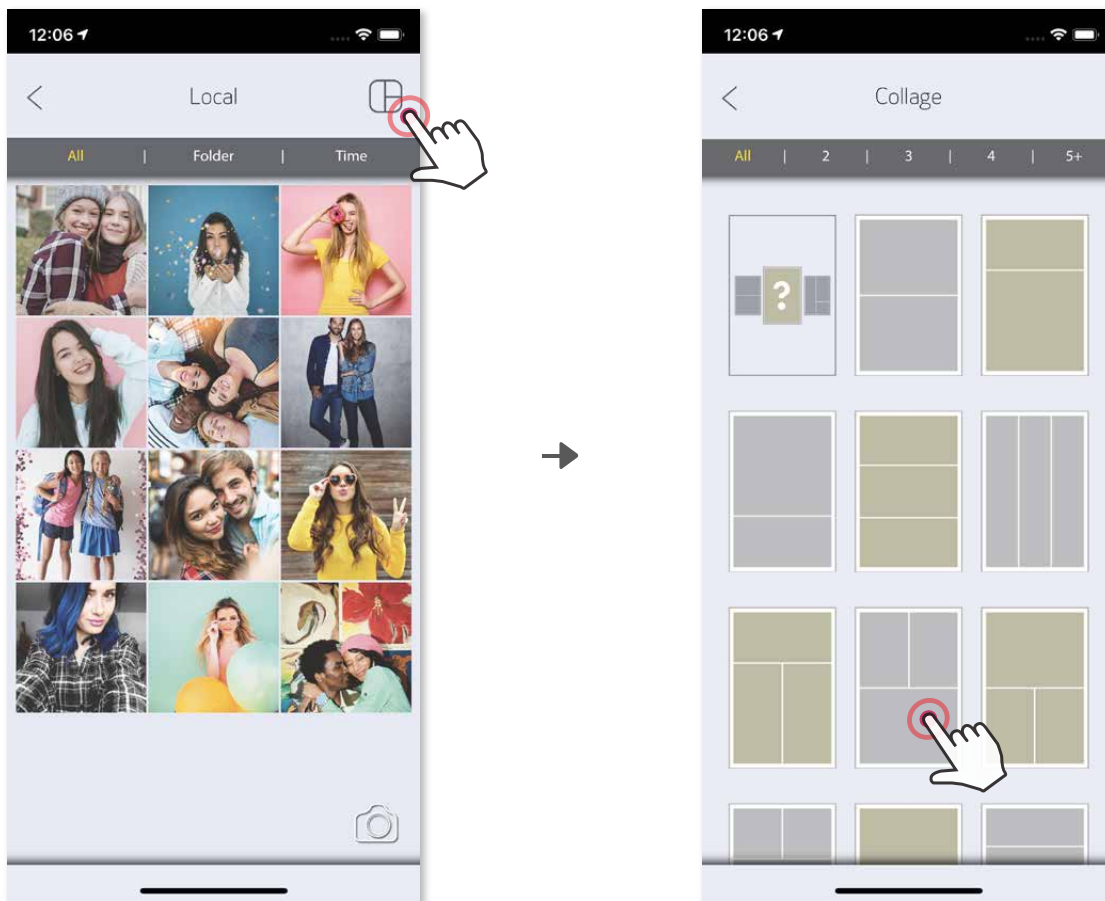
- ① Avage fotod Fotogaleriis või Veebialbumites.
- ② Kollaažimallide valiku kuvamiseks puudutage  ning valige üks, mida soovite kasutada (saate valida 2 või 6 fotoga mallide vahel).



- ③ Märgistage malli jaoks vajalik arv fotosid ning puudutage „Valitud“.
- ④ Reguleerige kollaažis olevaid pilte soovitud viisil ning seejärel puudutage printimiseks , jagamiseks  või salvestamiseks .

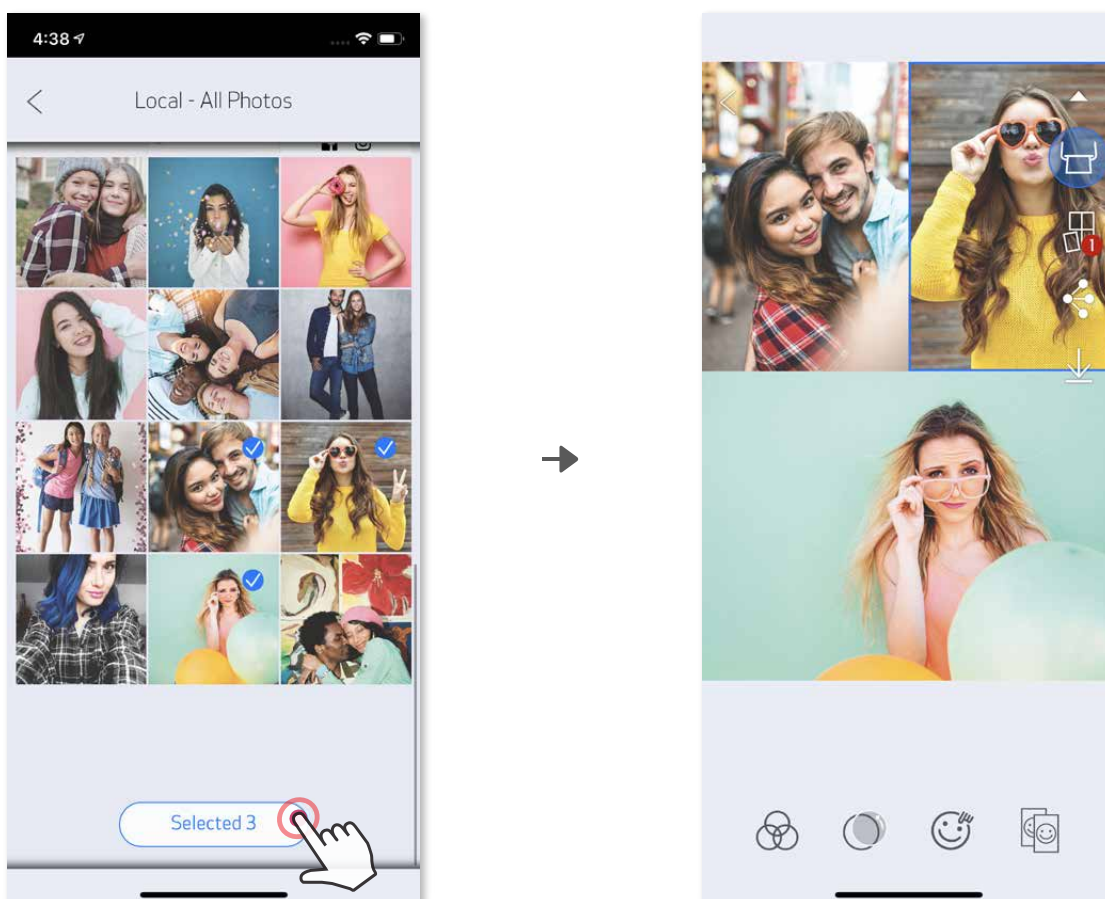

FOTODE JAGAMINE

Pilte ja töötusi on võimalik lihtsalt jagada.

- ① Kui olete valmis, siis puudutage oma seadmes valikute kuvamiseks .
- ② Jagage loendis oleva rakendusega või salvestage oma seadme fotokogusse.



Android

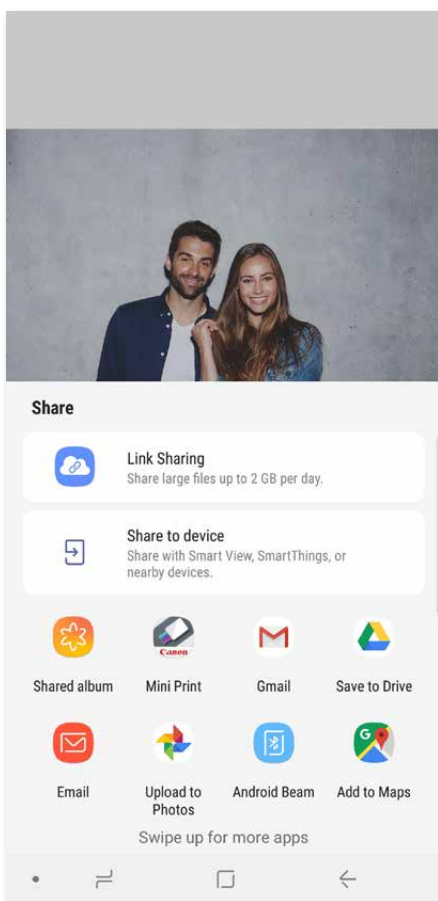

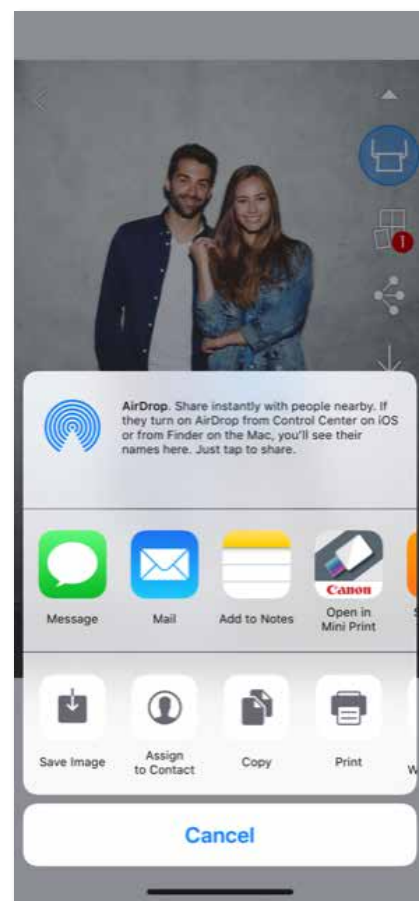

iOS



FOTODE SALVESTAMINE

Fotosid on lihtne salvestada rakenduse kausta Canon.

- ① Kui olete valmis, siis puudutage pildi salvestamiseks .
- ② Salvestatud piltide vaatamiseks puudutage , seejärel puudutage „Kaust“ ning seejärel „Local - Canon“.







Foto kustutamiseks rakenduses kaustast Canon puudutage Fotogalerii kuvamiseks .

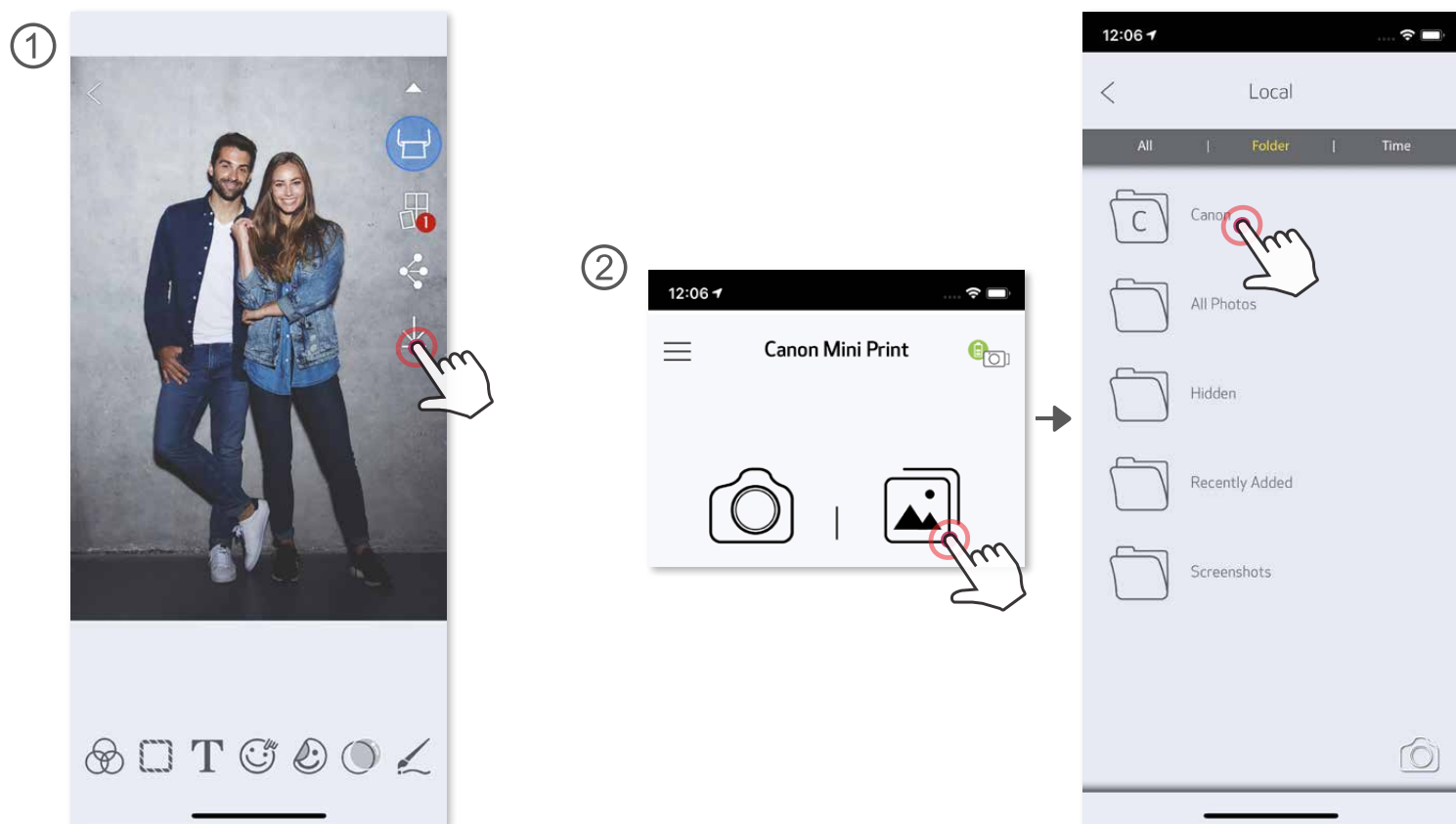

- ① Puudutage „Kaust“, seejärel „Local - Canon“.
- ② Puudutage prügikasti , seejärel valige foto(d), mida soovite jäädavalt kustutada.

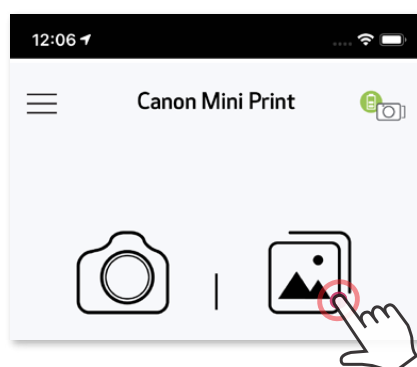

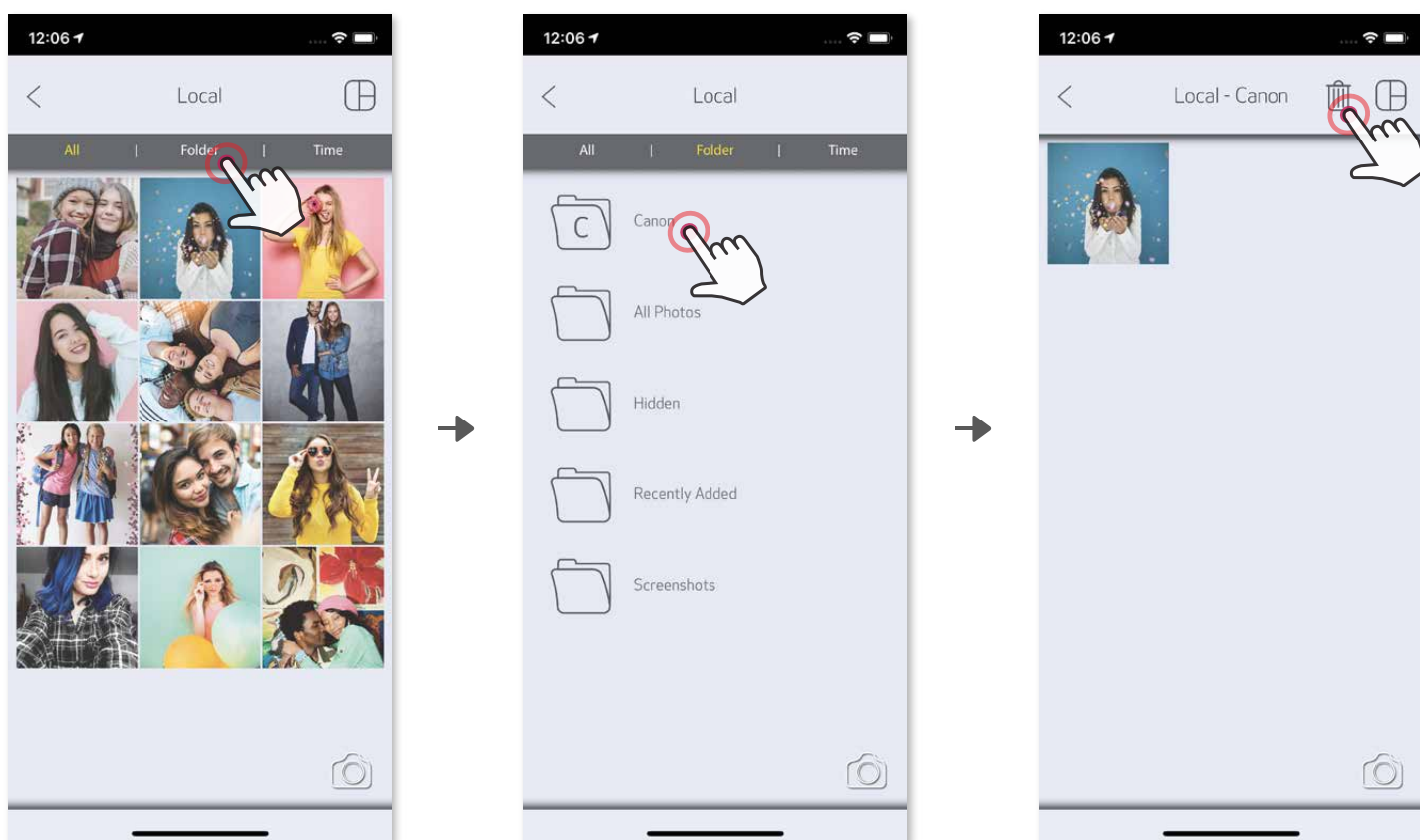
RAKENDUSSE MINI PRINT SAATMINE

Saate saata foto oma seadme fotogaleriist või kaamerakogust rakendusse Canon Mini Print.

Androidi puhul

- ① Leidke foto oma seadme galeriist ning puudutage jagamisnuppu.
- ② Foto saatmiseks rakendusse puudutage ikooni Mini Print, et saaksite seda töödelda ja printida.

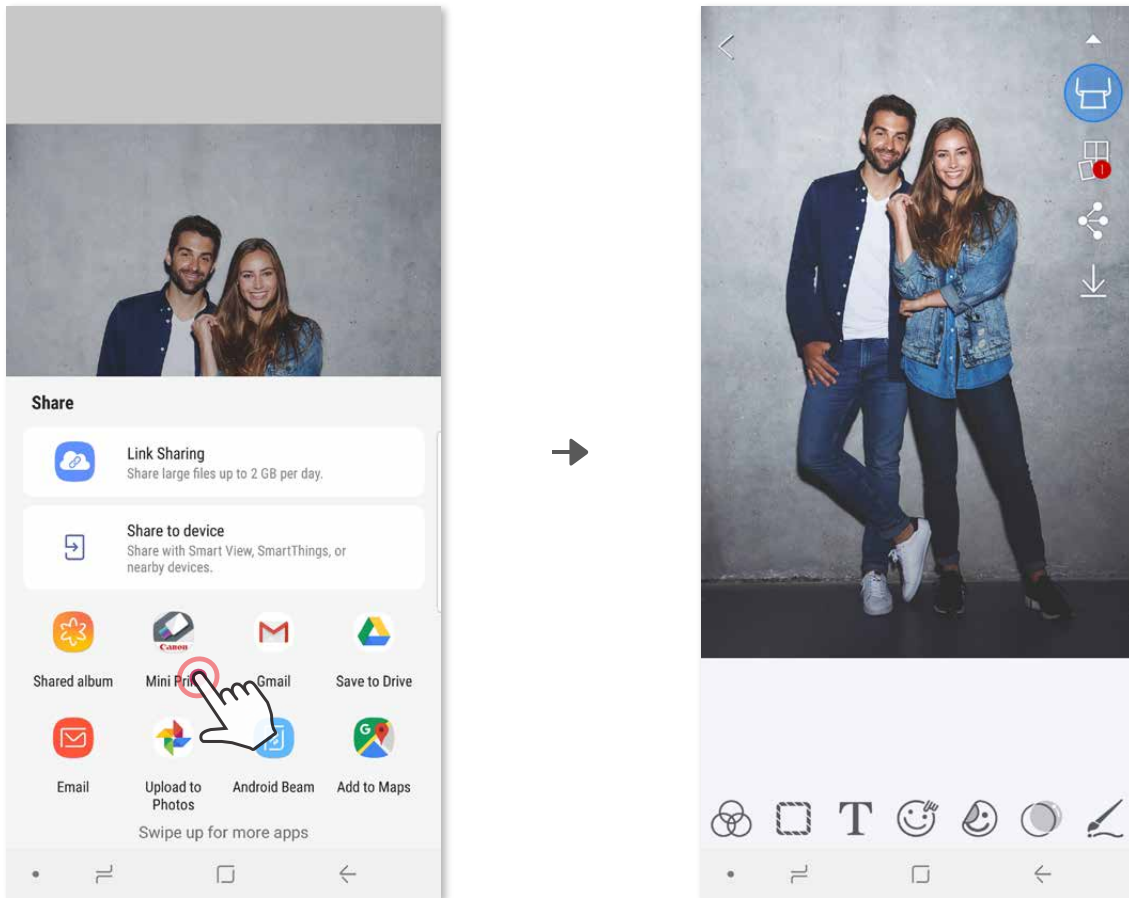

iOS-i puhul

- ① Leidke foto oma seadme galeriist ning puudutage jagamisnuppu.
- ② **VALIK A** – puudutage foto saatmiseks rakenduse töötlemise kuvasse „Open in Mini Print“ (Ava rakenduses Mini Print), et saaksite seda töödelda ja printida.
- ③ **VALIK B** – puudutage „Print to Canon“ (Prindi Canoniga), et saata foto otse prindijärjekorda.

Fotode Töötlemine

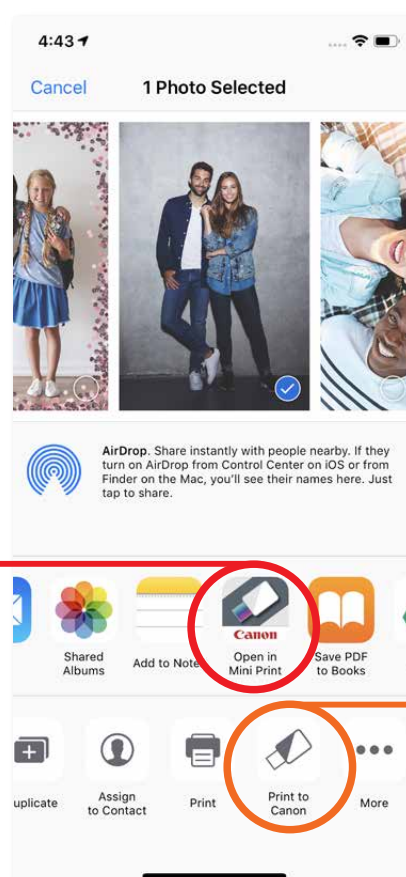

Prindijärjekord



Canon

SMART SHEET, ZINK Technology ja ZINK kaubamärgid kuuluvad ettevõttele ZINK Holdings LLC. Kasutatud litsentsi alusel. Apple, Apple'i logo, iPad, iPad Air, iPad Pro ja iPhone on ettevõtte Apple Inc. kaubamärgid, mis on registreeritud Ameerika Ühendriikides ja teistes riikides. App Store on ettevõtte Apple Inc. teenusemärk. iOS on ettevõtte Cisco kaubamärk või registreeritud kaubamärk Ameerika Ühendriikides ja teistes riikides ning seda kasutatakse litsentsi alusel. Android, Google Play ja Google Play logo on ettevõtte Google LLC kaubamärgid. Bluetooth on Bluetooth SIG-i registreeritud kaubamärk. Wi-Fi on Wi-Fi Alliance'i registreeritud kaubamärk. Kõik teised kolmanda osapoole tootenimed, brändinimed ja logod on vastavate omanike kaubamärgid.